

YOUNGLIM New Housing Collection

A space that resembles A work of art

아름다운 생활을 창조하는 공간, 당신의 상상을 현실로 만들어드립니다.
절제미와 조화미를 추구하는 영림은 집 안 곳곳에서 작품 같은 장면을
마주할 수 있도록 항상 연구합니다. 한 작품 한 작품 큐레이터가 고심하여
선택한 작품들이 걸린 갤러리 같은 공간에 당신을 초대합니다. 각자를 닮은
공간에서의 일상이 더욱 소중하고 특별해질 수 있기를 바랍니다.





Contents

8 – 41	Apfel	70 – 83	Inner Gate Door
	아펠 도어		중문
12	알루미늄 시스템 라인	72	슬라이딩 도어
	AP-200 세도나		상부구동형 슬림 슬라이딩 도어
	AP-201 서밋그레이		글라스 슬라이딩 도어
16	베르크 라인		타공 슬라이딩 도어
	AP-14B 메테오	78	기능성 3연동 도어
	AP-15B 브레마		반자동 3연동 도어
20	베네토 라인		댐핑 3연동 도어
	AP-16V 오닉스	80	슬림 아치 도어 시리즈
	AP-17V 크림슨		슬림 아치 슬라이딩 도어
24	프레임 & 하드웨어		슬림 양방향 아치 도어
		82	간살 도어 시리즈
	아펠 중문		간살 3연동 도어
28	프레임리스 라인		간살 여닫이 도어
	슬림 엣지 글라스 도어		간살 슬라이딩 도어
	무레일 포켓 도어		
32	마농 더블 라인	84 – 89	Frame & Hardware
	APC-01 나인		프레임 & 하드웨어
	APC-02 미드나잇	86	프레임
	APC-03 셀린		하드웨어
36	베르크 더블 라인	88	dnd 핸들
	APD-01 마론		
	APD-02 베르가모		
	APD-03 피칸		
	APD-04 누아		
40	프레임 & 하드웨어	90 – 95	Interior Film
			인테리어필름
		92	인테리어필름
42 – 69	Door	96 – 103	Wallpanel & Moulding
	도어		월판넬 & 몰딩
44	ABS 도어	98	월시스템 와이드
	YA-1010 메르시	100	월시스템
	YA-1020 스코프	102	스타일월
	YA-1030 몬타나		PVC 몰딩
50	필엔터치 무늬목 도어		템바 월
	YFA-137 오스틴		
	YFA-138 브렌트		
52	타공 도어	104 – 107	Flooring
	YA-1760A 애니		마루
	YA-1760B 데니	106	강마루 스퀘어
	YA-1770 밀리		
	YA-1780 라운드		
	YA-1790 라메르		
	클린라인 타공 도어		
62	기능성 도어	108 – 112	Why Younglim
	히든 도어 푸시형 옵션		브랜드 소개
	히든 푸시 슬라이딩 도어	108	토탈 인테리어 영림
	맥시 도어	110	영림 홈앤리빙 전시장
	펫도어	112	영림 정품의 이유

아펠

가장 좋은 소재로 전하는 아름다움, 견고함
프리미엄 라이프스타일을 담아내기 위해 오랜 시간 쌓아온
기술력과 깊이 있는 디자인으로 새롭게 만들었습니다.



Apfel

1



Apfel Door

새로운 패러다임, 아펠 도어

기존의 주거 공간에 대한 인식을 확장하고 새로운 패러다임을 제시합니다.
현재의 우리 그리고 미래의 모두를 위한 공간과 문화를 만드는 브랜드,
오랜 시간 쌓아온 기술력과 깊이 있는 디자인으로 만들어낸 시그니처 아펠 도어입니다.

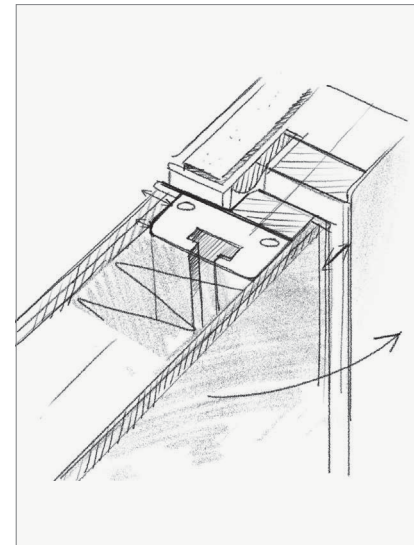

DOOR STRUCTURE

도어 구조

밀도 높은 충전재 사용, 부드러운 개폐감을 위한 가스켓 적용으로 견고함과 부드러움 모두를 담아 높은 완성도를 자랑합니다.



MATERIAL

소재

텍스처가 살아있는 유럽산 친환경 수입 표면재와 고급스러운 천연 무늬목, 스톤 표면재까지 - 당신의 하이엔드 라이프를 위한 영림의 고민을 담았습니다.

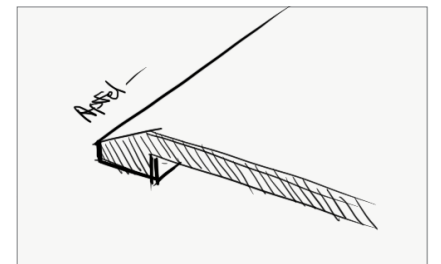
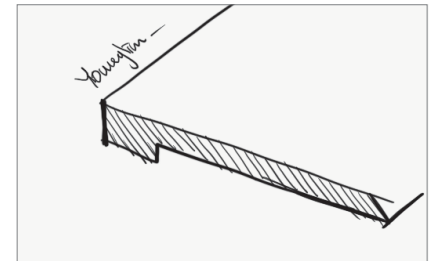

DESIGN

디자인

뛰어난 품질과 강한 내구성, 맞춤형 제작까지 도어뿐만 아니라 문틀까지 고려한 아펠만의 특별한 디자인입니다.



AP-201 서밋그레이 핸들 AH-002S 라운드 실버 모티스락, 히든경첩, 전용 알루미늄 문틀

알루미늄 시스템 라인 NEW

알루미늄 시스템 라인은 도어 구조와 프레임에 알루미늄 아노다이징 소재로 제작하며, 뛰어난 품질과 강한 내구성을 갖춘 안정적인 구조를 자랑합니다.

SECTION DETAIL

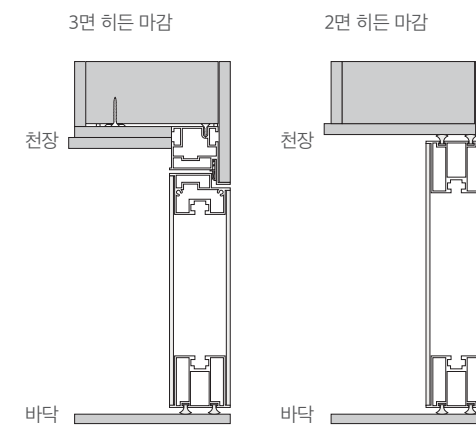

FRAME SIZE

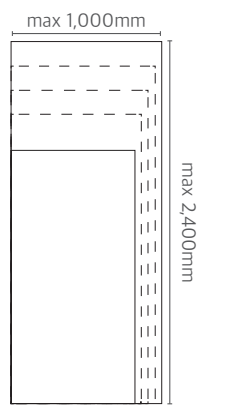

PLAN

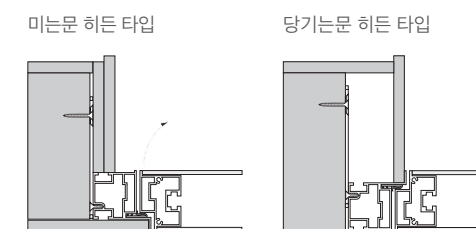



AP-200 세도나 핸들 dnd 인피니트 블랙, 히든경첩, 전용 알루미늄 문틀

Color



AP-200 NEW
세도나



AP-201 NEW
서밋그레이

도어 알루미늄 / 50mm
W : ~1,000 H : ~2,400mm(개구부 기준)

문틀 알루미늄
*전용 히든 벽체 마감 필수
*가스켓 기본 적용

- 문틀 설치 방향에 따라 미는 방향 히든 마감, 당기는 방향 히든 마감 선택 가능합니다.
- AP-200 세도나, AP-201 서밋그레이 표면재 적용 가능합니다.
- 히든경첩 실버 기본 사양입니다. (플래그한지 옵션 선택 가능)



알루미늄 시스템 라인
시공설명 보러가기

베르크 라인

아펠 베르크 라인은 70여년 이상의 역사를 가진 독일社 수입 PP표면재를 사용합니다.
자연 소재의 색감과 질감이 그대로 느껴지는 아펠 베르크 도어를 만나보세요.



AP-14B 메테오 핸들 AH-001S 플랫 실버, 이지경첩 실버, 발포 문틀 옛지형 175바(PMS326)



AP-15B 브레마 핸들 AH-001S 플랫폼 실버, 히든경첩

Color



AP-14B 메테오 NEW



AP-15B 브레마 NEW

도어 ABS / 35mm
W : ~1,180 H : ~2,340mm

문틀 발포 : 110, 140, 155, 175, 195, 210, 230, 245바
목재 : 110, 140, 170, 200바(주문제 가능)
색상 : 도어 동일 표면재
*가스켓 기본 적용

- 텍스처가 살아있는 유럽산 친환경 수입 표면재로 제작됩니다.
- 베르크 라인 옛지형은 반드시 현장 벽체 마감이 필요합니다.
- 아펠 도어는 전용 핸들 구성으로 실린더 타공 규격(φ50)이 상이하오니 참고 바랍니다.
- 베르크 라인 도어, 문틀, 문선은 모두 동일한 표면재로 마감됩니다.(p.24 참조)
- 베르크 라인 옛지형 프레임 몰딩은 도어 동일 표면재 또는 지정 메탈 시트로 마감됩니다. (p.24 참조)

베네토 라인

아펠 베네토 라인은 함침 페이퍼 소재의 이탈리아 수입 표면재를 사용합니다.
천연 무늬목과 구별할 수 없을 만큼 뛰어나게 구현된 베네토 도어를 경험해보세요.



AP-16V 오닉스 핸들 AH-001S 플랫 실버, 이지경첩 실버, 발포 문틀 옛지형 175바

Color



AP-16V 오크스 NEW



AP-17V 크림슨 NEW



도어 ABS / 35mm
W : ~1,180 H : ~2,340mm

문틀 발포 : 110, 140, 155, 175, 195, 210, 230, 245바
목재 : 110, 140, 170, 200바(주문제 가능)
색상 : 도어 동일 표면재
*가스켓 기본 적용

- 텍스처가 살아있는 유럽산 친환경 수입 표면재로 제작됩니다.
- 베네토 라인 옛지형은 반드시 현장 벽체 마감이 필요합니다.
- 아펠 도어는 전용 핸들 구성으로 실린더 타공 규격(ø50)이 상이하오니 참고 바랍니다.
- 베네토 라인 도어, 문틀, 문선은 모두 동일한 표면재로 마감됩니다.(p.24 참조)
- 베네토 라인 옛지형 프레임 몰딩은 도어 동일 표면재 또는 지정 메탈 시트로 마감됩니다.(p.24 참조)



AP-17V 크림슨 핸들 AH-002S 라운드 실버 모터스락, 이지경첩 실버, 발포 문틀 와이드형 110바

아펠 도어 | 프레임

와이드 타입 | 문선 몰딩 마감

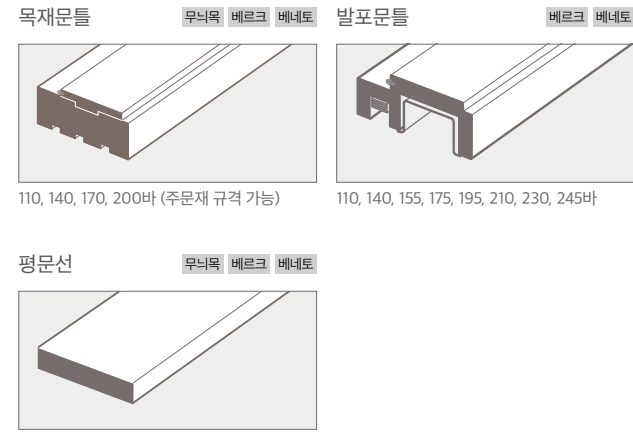

옛지 타입 | 프레임 몰딩 + 문선 몰딩 마감

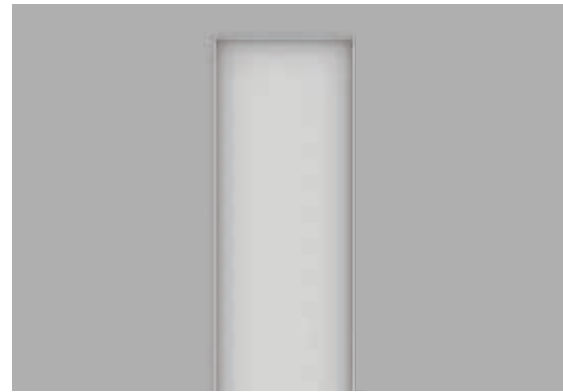

베르크 라인



베네토 라인



히든 타입 | 정면 벽체 마감 NEW

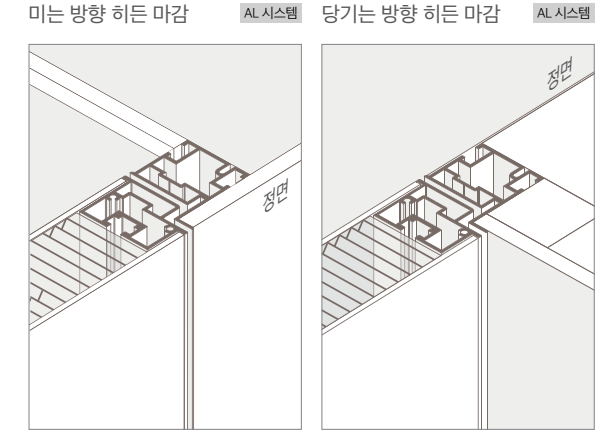

— 당기는 방향 히든 마감의 경우, 정면 마감은 도배, 필름으로 제한합니다.
— 개구부 바수에 맞는 후면 목공 마감이 필수입니다.

대리석 도어셀

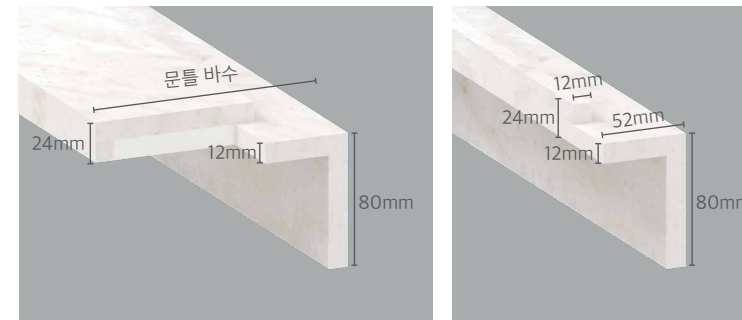

아펠 전용 대리석 색상 옵션 NEW

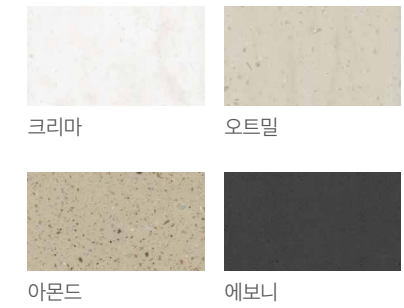

와이드형 NEW 물막이턱형

— 대리석 도어셀 와이드형은 문틀 두께와 동일한 폭으로 마감이 가능합니다.
— 대리석 도어셀 와이드형은 분리되어 출고되므로 현장에서 조립하여 사용하시기 바랍니다.

— 아펠도어는 전용 대리석 색상 옵션으로만 주문 가능합니다.

아펠 도어 | 하드웨어

스윙 핸들



슬라이딩 핸들





Apfel Door

단 하나뿐인 완벽함,

아펠 중문

수입산 하드웨어를 적용하여 완벽하게 숨겨진 프레임 & 하드웨어와 고급 표면재 적용으로 완성도 높은 시그니처 아펠 중문입니다.



THE FIRST

최초

새로움의 힘. 아펠 중문은 국내에 처음 선보이는 수입 하드웨어를 적용하였습니다.

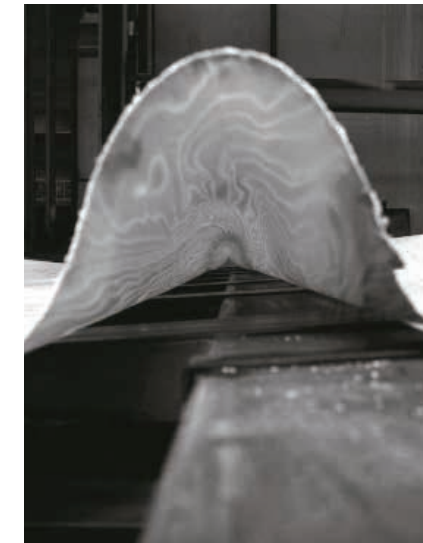

FINISH

마감

더 좋아진 기능에 더 미려한 마감. 기존과는 차별화된 살아있는 텍스처와 부드러운 표면을 느껴보세요.

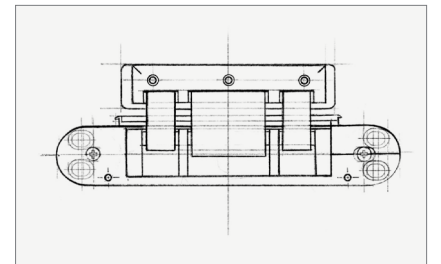
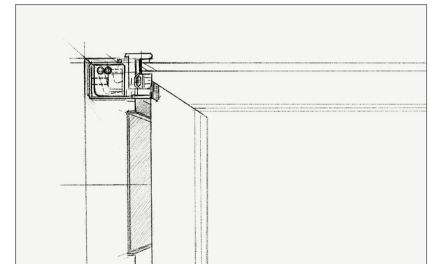

HARDWARE

하드웨어

미니멀리즘의 미학. 완벽하게 숨겨진 하드웨어로 완성도를 높였습니다.



슬림 엣지 글라스 도어 | 투명유리 트라버틴 세라믹 핸들

프레임리스 라인 NEW

슬림 엣지 글라스 도어

더 좋아진 기능에 더욱 심플해진 마감으로
경첩 노출 없이 유리만으로 깔끔하게 만든 여닫이 도어입니다.



슬림 엣지 글라스 도어 | 투명유리 트라버틴 세라믹 핸들

제품 사양

폭	~ 985mm (문틀 외경 기준)
높이	~ 2,450mm (문틀 외경 기준)
유리	투명, 그레이 8T
문틀	전용 목재 슬림 와이드 가스켓형 110-245바

도어 프레임

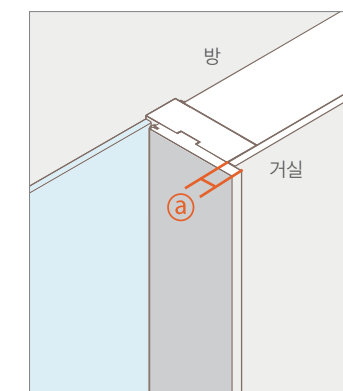

하드웨어 | 경첩



슬림 엣지 글라스 도어
시공설명 보러가기

— 문틀의 스토퍼 마감 라인 폭(ⓐ)은 기본 10 / 15 / 20 / 25mm 네 가지로 운영하오니 현장 마감을 확인 후 주문 바랍니다.
— 구성품 외에 벽체 시공이 필요합니다.

무레일 포켓 도어 | 글라스, 베르크 & 베네토

미니멀리즘의 미학 —

천장, 바닥에 레일이 보이지 않는 완벽한 마감의 슬라이딩 포켓 도어입니다.



무레일 포켓 도어 | AP-15B 브레마 플러시오목이 실버, 옛지폴 실버

제품 사양

글라스	폭	695 ~ 1,000mm
	높이	~ 2,400mm
	두께	8T
	무게	~ 50kg

베르크 & 베네토	폭	705 ~ 1,000mm
	높이	~ 2,340mm
	두께	35T
	무게	~ 50kg

적용 제안



적용 1. 침실과 드레스룸 사이에

적용 2. 주방과 팬트리 사이에



무레일 글라스 포켓 도어 | 그레이유리

마농 더블 라인 NEW

클래식 스타일의 양개 중문으로
100% 수작업으로 제작하는 고강도 고급 도장 사양입니다.



APC-03 셀린 | 크림 베이지 + 투명유리 + 모루유리 스텐 그립 핸들, 일반경첩 실버, 허리 몰딩 MP-01



APC-03 셀린 | 크림 베이지 + 투명유리 + 모루유리 스텐 그립 핸들, 허리 몰딩 MP-01

Color



파우더 화이트

크림 베이지

샌드 베이지

모카 베이지

페일 블루

- 추천 컬러 5종 외에도 다양한 컬러로 조색이 가능합니다. 컬러 맞춤 서비스로 취향에 맞는 인테리어를 완성해 보세요.
- 마농 더블 라인은 무게로 인해 일반경첩 사용을 권장합니다.



APC-01 나인 | 페일 블루 스텐 그립 핸들, 일반경첩 실버



APC-01, 01A(쪽문) 나인
모카 베이지



APC-02 미드나잇
파우더 화이트



APC-03 셸린
크림 베이지 + 투명유리 + 모루유리



APC-03, 03A(쪽문) 셸린
샌드 베이지 + 투명유리 + 모루유리

	최소 폭	최대 폭	최소 길이	최대 길이
APC-01	500	955	1,900	2,380
APC-01A(쪽문)	350	500	1,900	2,380
APC-02	500	955	1,900	2,380
APC-02A(쪽문)	350	500	1,900	2,380

	최소 폭	최대 폭	최소 길이	최대 길이
APC-03	500	955	1,900	2,380
APC-03A(쪽문)	350	500	1,900	2,380

(단위 : mm)

베르크 더블 라인 NEW

내추럴 무드에 어울리는 중문으로
텍스처가 살아있는 유럽산 친환경 수입 표면을 적용하였습니다.



APD-02 베르가모 | AFB2010 + 투명유리 황동 그립 핸들, 일반경첩 골드, 평문선 40



APD-02 베르가모 | AFB2010 + 투명유리 황동 그립 핸들, 일반경첩 골드, 평문선 40

Color



AFB2009

AFB2010

AFB2011

— 아펠 도어 베르크 라인과 동일한 표면을 사용합니다. 아펠 도어와 아펠 중문을 함께 사용하여 통일성 있는 인테리어를 연출해 보세요.
(AFB2009 브루넷, AFB2010 러셋, AFB2011 네벨)



APD-01 마론 | AFB2009 + 투명유리 + 플루트유리 황동 그립 핸들, 일반경첩 골드



APD-01 마론
AFB2009 + 투명유리 + 플루트유리



APD-02, 02A(쪽문) 베르가모
AFB2010 + 투명유리



APD-03 피칸
AFB2011 + 투명유리



APD-04 누아
AFB2009 + 투명유리

	최소 폭	최대 폭	최소 길이	최대 길이		최소 폭	최대 폭	최소 길이	최대 길이
APD-01	500	955	1,900	2,340	APD-03	500	955	1,900	2,340
APD-01A(쪽문)	350	500	1,900	2,340	APD-03A(쪽문)	350	500	1,900	2,340
APD-02	500	955	1,900	2,340	APD-04	500	955	1,900	2,340
APD-02A(쪽문)	350	500	1,900	2,340	APD-04A(쪽문)	350	500	1,900	2,340

(단위 : mm)

아펠 중문 | 프레임

와이드 타입 | 문선 몰딩 마감

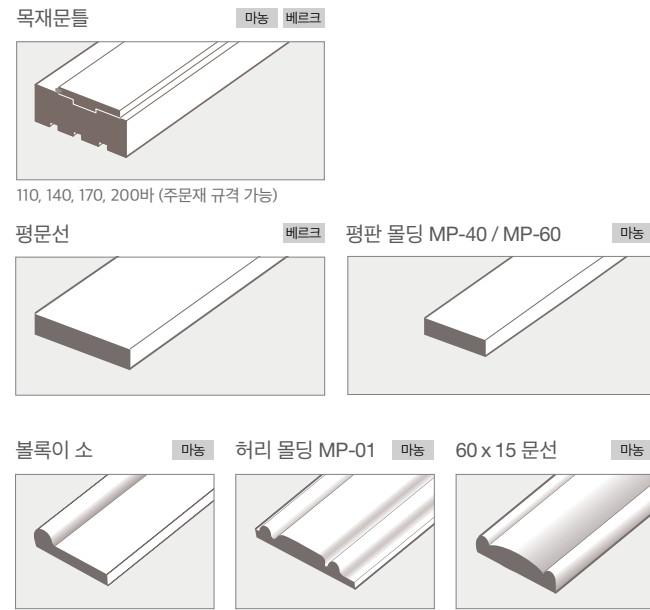

- 제안된 몰딩을 조합하여 다양한 연출이 가능합니다.
- 문틀과 문선 몰딩도 도어와 동일 컬러로 도장하여 출고됩니다.

엣지 타입 | 프레임 몰딩 + 문선 몰딩 마감

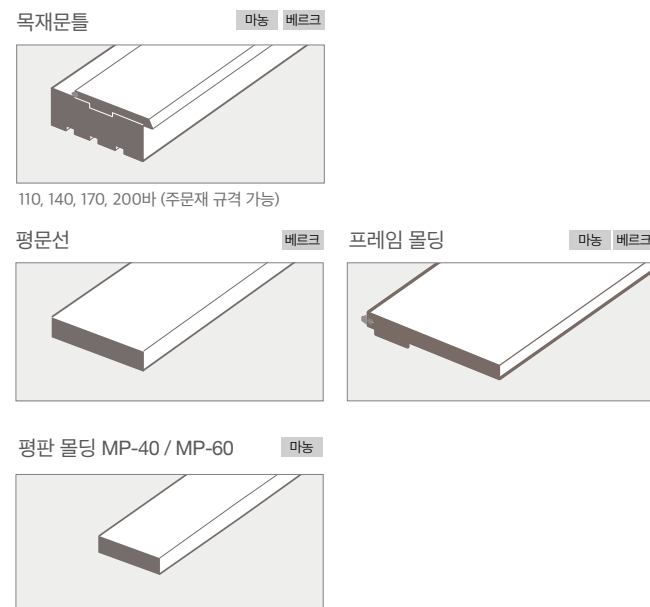

- 엣지 타입은 구성품 외에 벽체 시공이 필요합니다.

아펠 중문 | 하드웨어 NEW

폴핸들

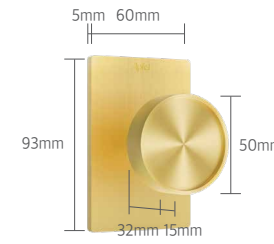

황동 그립
 색상 : 브라스
 타공 : 8 ϕ
 사용 범위 : 목문

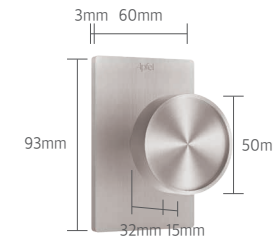

스텐 그립
 색상 : 스텐
 타공 : 8 ϕ
 사용 범위 : 목문



트라버틴 세라믹
 색상 : 스테인리스 + 트라버틴
 타공 : 12 ϕ
 사용 범위 : 유리문



글라스 도어 | 투명유리 트라버틴 세라믹 핸들

사람과 공간을 이어주는 통로, 현재의 우리 그리고 미래의
모두를 위한 공간과 문화를 만드는 브랜드, 오랜 시간 쌓아온
영림 도어의 기술과 디자인으로 행복한 공간을 누리보세요.



Door

ABS 도어

어떤 공간에도 어울리는 간결하고 세련된 디자인의 영림 ABS 도어는 공간의 기능과 목적에 맞는 다채로운 스타일을 제안합니다.



YA-1010 메르시 NEW
영림164

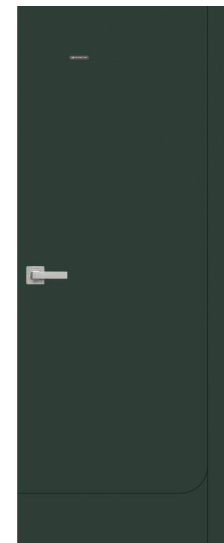

YA-1010 메르시 NEW
PS148

	최소 폭	최대 폭	최소 길이	최대 길이
YA-1010	755	955	1,900	2,070

(단위 : mm)

YA-1010 메르시 | PS035 핸들 YDH-017S, 이지경첩 실버, 발포문틀 와이드 가스켓형 110바



YA-1020 스킵 | PS061 핸들 YDH-030S, 이지경첩 실버, 발포문틀 슬림 와이드 가스켓형 155바



YA-1020 스킵 NEW
PS083

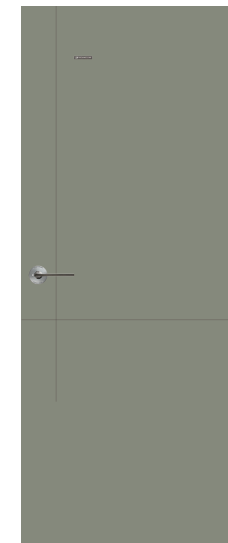

YA-1020 스킵 NEW
PS146

	최소 폭	최대 폭	최소 길이	최대 길이
YA-1020	755	955	1,900	2,070

(단위 : mm)



YA-1030 몬타나 | 영림166 핸들 YDH-028S, 이지경첩 실버, 발포문틀 슬림 와이드 가스켓형 155바

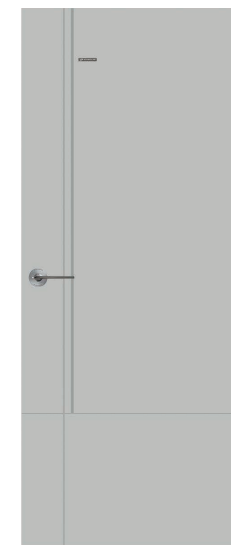
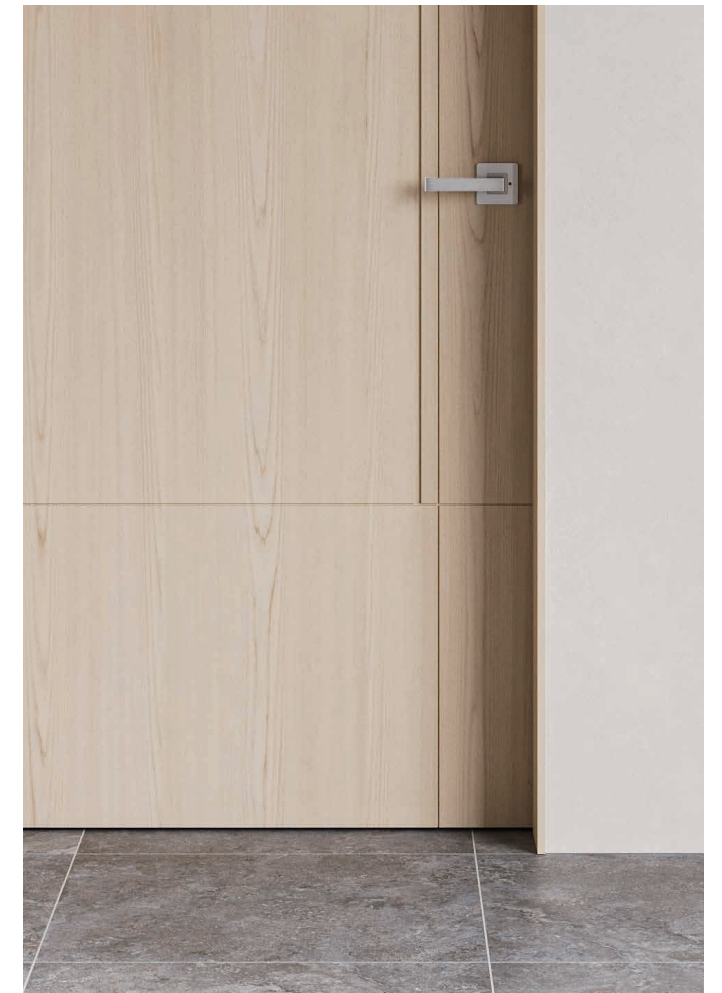

YA-1030 몬타나 NEW
PS137

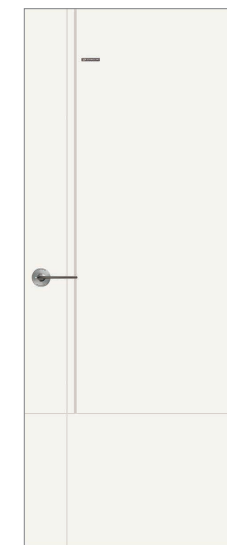

YA-1030 몬타나 NEW
영림169

	최소 폭	최대 폭	최소 길이	최대 길이
YA-1030	755	955	1,900	2,070

(단위 : mm)

필엔터치 ABS 도어 | 무늬목 도어

천연 무늬목의 고급스러움과 ABS도어의 내구성을 결합한 프리미엄 도어입니다.



YFA-138 브렌트 핸들 YDH-030S, 이지경첩 실버, 발포 문틀 일반형 110바, 평문선 60×12



YFA-137 오스틴 NEW

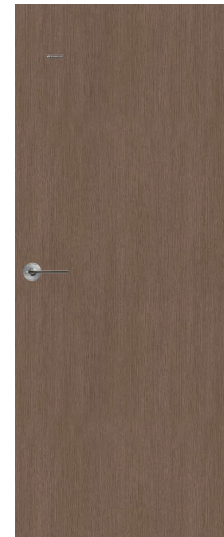

YFA-138 브렌트 NEW

	최소 폭	최대 폭	최소 길이	최대 길이
YFA-137	600	1,180	1,700	2,380
YFA-138	600	1,180	1,700	2,380

(단위 : mm)

- 무늬목 도어 YFA-137, YFA-138의 문틀, 문선몰딩은 도어와 동일한 표면재로 마감되며, 엠티는 유사 패턴 ABS엠티로 마감됩니다.
- 무늬목 도어 YFA-137, YFA-138는 여닫이형 문틀만 발주 가능합니다.
- 무늬목 도어 YFA-137, YFA-138의 발포문틀은 일반형 195바 이하만 발주 가능합니다.
- 무늬목 도어 YFA-137, YFA-138의 목문틀은 분리형 300바 이하, 그 외 타입은 195바 이하로만 발주 가능합니다.
- 무늬목 제품 특성상 제품별 패턴, 컬러가 상이할 수 있으며 스크래치 등 취급에 유의 바랍니다.
- 무늬목 도어는 현장 가공이 어려우니 실측에 유의하여 정사이즈로 주문 바랍니다.

타공 도어

유리로 포인트와 개방감을 모두 살린 타공 도어입니다.
용도에 맞게 다양한 인테리어를 연출해 보세요.



YA-1760A 애니 **NEW**
영림174 + 사틴유리(반투명)

YA-1760B 데니 **NEW**
영림174 + 사틴유리(반투명)



	최소 폭	최대 폭	최소 길이	최대 길이
YA-1760A	600	1,180	1,800	2,380
YA-1760B	600	1,180	1,800	2,380

(단위 : mm)



YA-1760A 애니(좌측), YA-1760B 데니(우측) | 영림173 + 모루유리 핸들 YDH-030S, 이지경첩 실버, 발포 문틀 슬림 와이드 가스켓형 155바

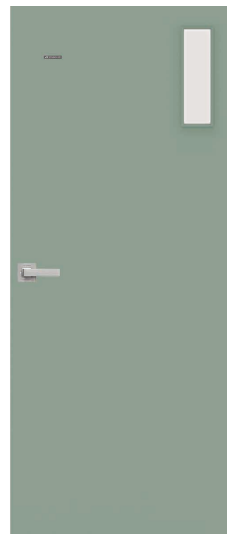

YA-1770 밀리 NEW
PS141 + 사틴유리(반투명)



YA-1770 밀리 NEW
영림160 + 사틴유리(반투명)



	최소 폭	최대 폭	최소 길이	최대 길이
YA-1770	600	1,180	1,700	2,380

(단위 : mm)

— YA-1770 밀리는 슬림 메가네가 기본 사양입니다.



YA-1770 밀리 | PS047 + 사틴유리(반투명) 핸들 YDH-030S, 이지경첩 실버, 발포 문틀 슬림 와이드 가스켓형 155바, 대리석 도어씰 와이드형 7번

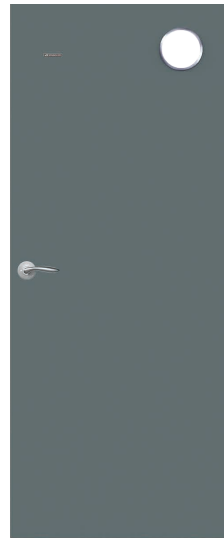

YA-1780 라운드 NEW
PS124 + 사틴유리(반투명)



YA-1780 라운드 NEW
영림172 + 사틴유리(반투명)



	최소 폭	최대 폭	최소 길이	최대 길이
YA-1780	600	1,180	1,800	2,380

(단위 : mm)

— YA-1780 라운드는 스테인레스 스틸 금속 메가네가 기본사양이며, 클린라인 마감, 실리콘 마감 옵션이 가능합니다.



YA-1780 라운드 | PS151 + 스테인레스 스틸 금속 메가네 + 사틴유리 핸들 YDH-017B, 이지경첩 블랙, 발포 문틀 슬림 와이드 가스켓형 155바



YA-1790 라메르 NEW
PS138 + 사틴유리(반투명)

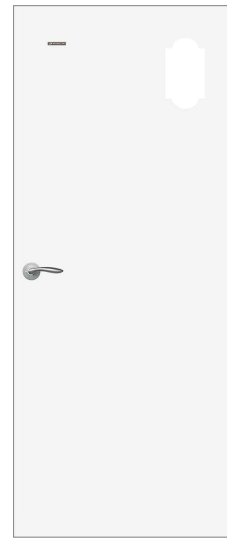

YA-1790 라메르 NEW
영립168 + 사틴유리(반투명)



	최소 폭	최대 폭	최소 길이	최대 길이
YA-1790	700	1,180	1,900	2,380

(단위 : mm)

— YA-1790 라메르는 클린라인 마감으로만 제작 가능하며, 디자인상 실리콘 마감은 불가하니 주문시 참고바랍니다.



YA-1790 라메르 | PS050 + 사틴유리(반투명) 핸들 YDH-030S, 발포 문틀 슬림 와이드 가스켓형 155바

클린라인 타공 도어

마감 몰딩 없이 깔끔한 클린라인 타공 도어입니다.



YA-1320 예그 | PS047 + 사틴유리(반투명) 핸들 YDH-017S, 이지경첩 실버, 발포 문틀 와이드 가스켓형 155바

적용 가능 도어



YD-1240B 웨이드
PS041 + 사틴유리(반투명)
ABS 가능 MAXI



YA-1320 예그
PS122 + 사틴유리(반투명)
MAXI

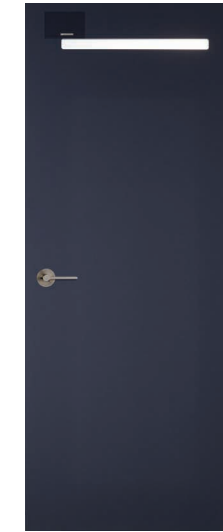

YA-1380 슬림라인 가로
PS050 + 사틴유리(반투명)
MAXI

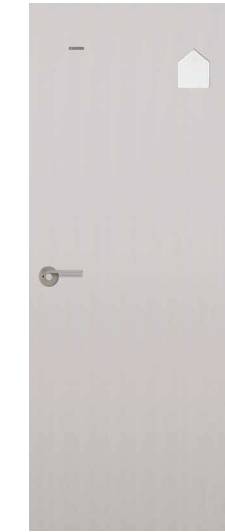

YA-1470 하우스
영림159 + 사틴유리(반투명)
MAXI

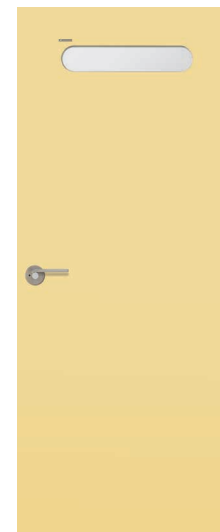

YA-1680 라미
PS151 + 사틴유리(반투명)
MAXI

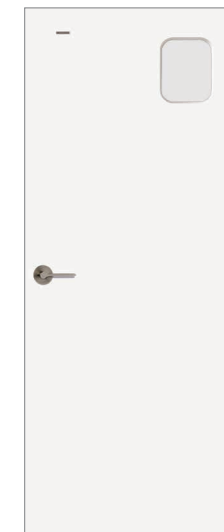

YA-1730 시리
영림169 + 사틴유리(반투명)
MAXI

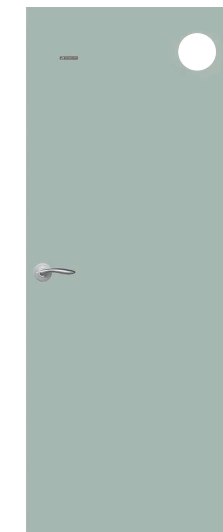

YA-1780 라운드 NEW
PS149 + 사틴유리(반투명)
MAXI

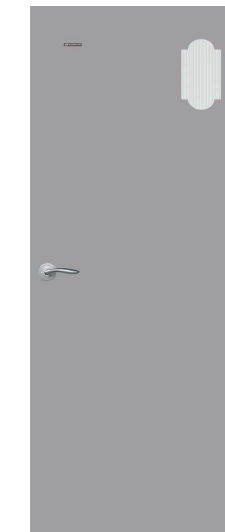

YA-1790 라메르 NEW
PS138 + 사틴유리(반투명)
MAXI

마감 디테일

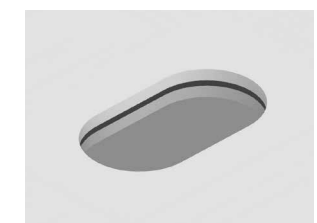

	최소 폭	최대 폭	최소 길이	최대 길이		최소 폭	최대 폭	최소 길이	최대 길이
YD-1240B	620	1,180	-	2,380	YA-1680	600	1,180	1,700	2,380
YA-1320	-	1,180	-	2,380	YA-1730	700	1,180	1,700	2,380
YA-1380	550	1,180	1,700	2,380	YA-1780	600	1,180	1,800	2,380
YA-1470	550	1,180	1,400	2,380	YA-1790	700	1,180	1,900	2,380

(단위 : mm)

- 클린라인 타공 도어 특성상 무늬유리로 제작이 불가합니다.
- YD-1240B 웨이드는 ABS로만 제작 가능합니다.
- 클린라인 타공 도어는 권장하는 최소 길이 이하로도 주문재 생산 가능하오니 주문시 상담바랍니다.

히든 도어 푸시형 옵션

손잡이가 없는 히든 도어 연출을 위한 하드웨어 선택의 폭을 넓혔습니다.

더욱 다양한 시공 환경에서, 취향에 맞는 옵션 선택으로 미니멀한 인테리어를 구현하세요.



히든 도어 & 알루미늄 문틀 푸시형 | 영림87

히든 도어 & 알루미늄 문틀 푸시형

도어	두께 45mm / 폭 ~1,180mm / 높이 ~2,350mm
문틀	알루미늄 문틀 + 보강문틀(발포재)
하드웨어	슬림히든경첩(2EA), 사각 하프 풀핸들, 모티스데드락, 매립형 도어클로저

히든 도어 & 문틀 푸시형 NEW

도어	두께 45mm / 폭 ~1,180mm / 높이 ~2,380mm
문틀	목문틀 + 전용 마감재
하드웨어	댐핑 스프링경첩, 사각 하프 풀핸들, 슬림 모티스데드락

푸시형 옵션 구성

A. 푸시형 도어클로저타입

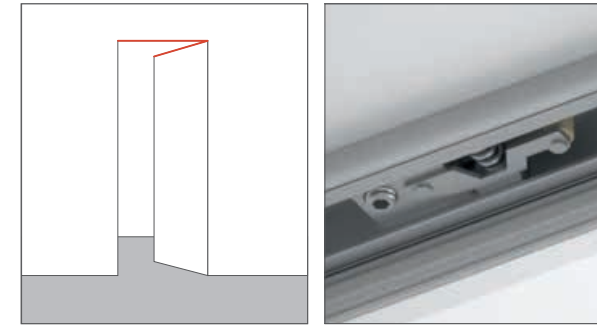

매립형 도어클로저(홀드/오픈장치)

B. 푸시형 도어캐치타입 NEW

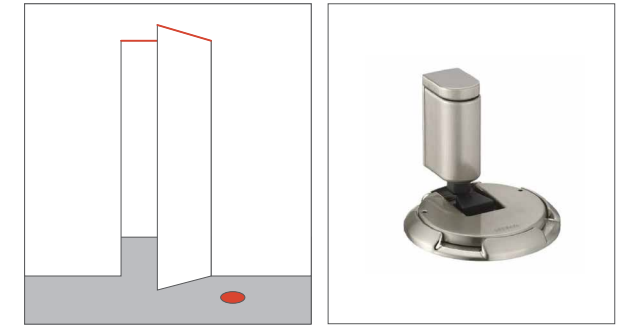

바닥 부착형 도어캐치

C. 푸시형 일반경첩타입 NEW

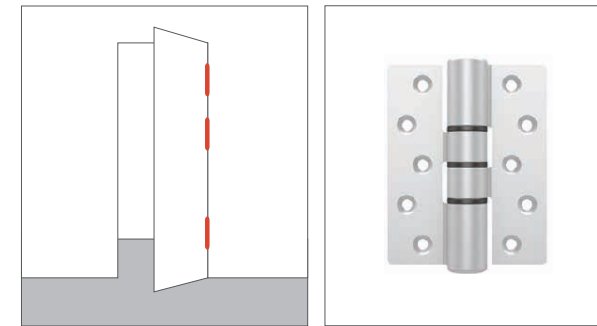

댐핑 스프링경첩 일반타입

D. 푸시형 플러그경첩타입 NEW

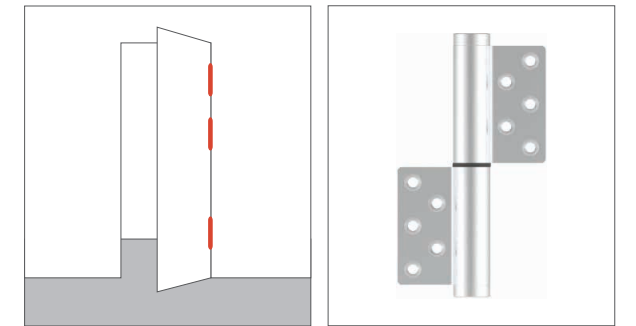

댐핑 스프링경첩 플러그타입

- A. 푸시형 도어클로저타입 | 알루미늄 문틀 + 슬림히든경첩 + 매립형 도어클로저(홀드 / 오픈 장치) + 모티스데드락
- B. 푸시형 도어캐치타입 | 알루미늄 문틀 + 슬림히든경첩 + 매립형 도어클로저 + 모티스데드락 + 바닥 부착형 도어캐치
- C. 푸시형 일반경첩타입 | 목문틀 + 댐핑 스프링경첩 일반타입 + 모티스데드락 + 볼캐치
- D. 푸시형 플러그경첩타입 | 목문틀 + 댐핑 스프링경첩 플러그타입 + 모티스데드락 + 볼캐치

- 사각 하프 풀핸들은 추가 옵션 사항입니다.
- 댐핑 스프링경첩 일반타입은 경첩 홈 가공이 필요합니다.
- 댐핑 스프링경첩 플러그타입은 직부식 설치가 가능하며, 좌우 구분이 있으니 발주 시 유의하시기 바랍니다.



히든 도어 & 문틀 푸시형 플러그타입 NEW



사각 하프 풀핸들 & 슬림 모티스데드락 NEW



댐핑 스프링 경첩
시공설명서 보러가기



히든 도어 푸시형
시공설명서 보러가기

히든 푸시 슬라이딩 도어 NEW

벽체와 일체형으로 닫혀 하드웨어가 노출되지 않아
깔끔하게 마감이 가능한 히든 푸시 슬라이딩 도어입니다.



히든 푸시 슬라이딩 도어 | 영림168

작동 구조

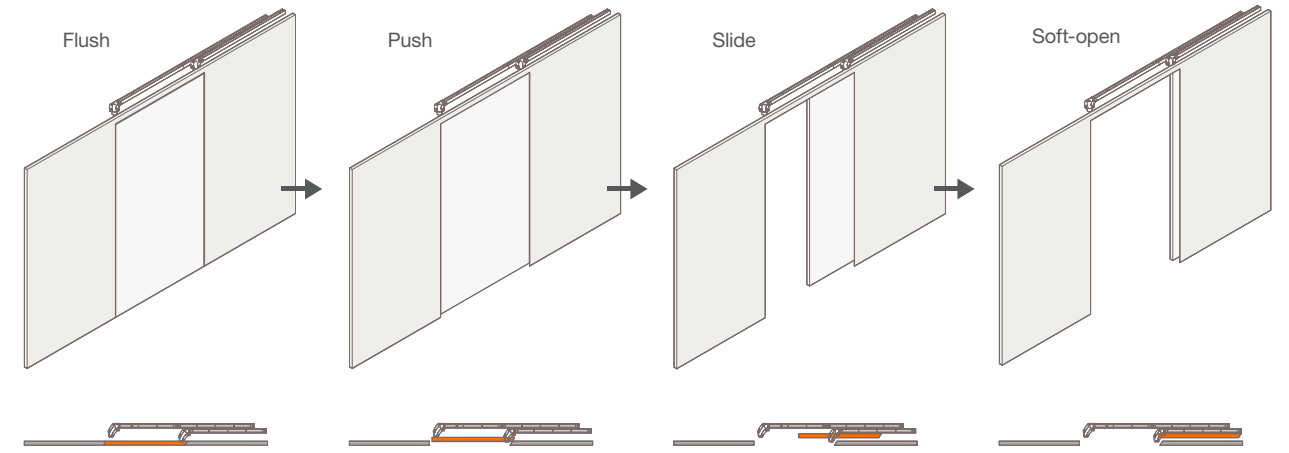

- 상부 보강 및 목공사가 필요한 제품입니다.
- 발주 시 방향성에 유의바랍니다.
- 신규 플러시 오목이(1면)와 옛지품을 적용하면 손잡이가 없는 도어 연출이 가능합니다.



히든 푸시 슬라이딩 도어

히든 푸시 슬라이딩 도어

폭	800~1,180mm
높이	~2,400mm
두께	40T
무게	~40kg



히든 푸시 슬라이딩 도어
시공설명 보러가기

맥시 도어

높은 천장고와 넓은 폭의 개구부에도 사용할 수 있는 맥시 도어입니다.
큰 규격에도 힘 걱정 없는 영림의 기술력을 만나보세요.

메가 맥시 도어



메가 맥시 도어 | 영림160 핸들 YDH-030DG, 플레그 힌지

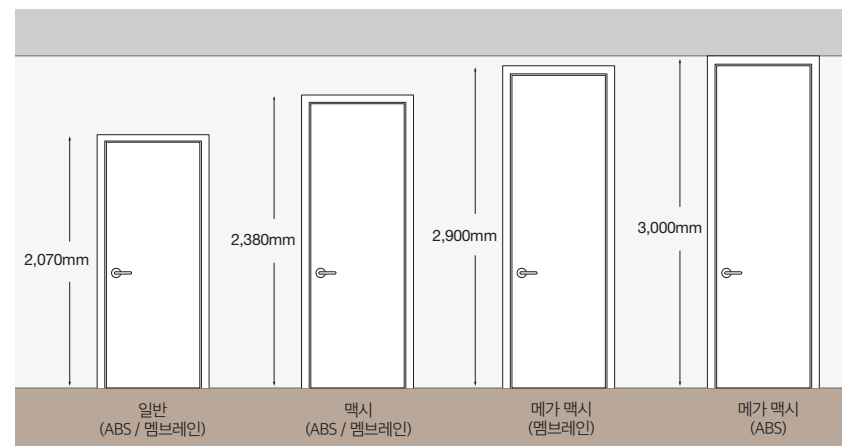

— ABS 메가 맥시 도어는 높이 2,501 이상부터 알루미늄 심재가 보강됩니다.
— 메가 맥시 도어는 고하중 도어이므로, 내하중성을 갖춘 하드웨어를 사용하시기 바랍니다.

메가 맥시 도어(ABS) NEW

두께	35, 45mm
최소 폭	800mm
최대 폭	1,180mm
최소 길이	2,381mm
최대 길이	3,000mm

메가 맥시 도어(엠브레인)

두께	40mm
최소 폭	800mm
최대 폭	1,180mm
최소 길이	-
최대 길이	2,900mm

와이드 맥시 도어 NEW



와이드 맥시 도어 | 플러시오목이 실버

* 연출된 이미지는 현장에서 도장하여 마감했습니다.



YD-700W

— 와이드 맥시 도어는 백골 합판 사양으로만 출고가 가능합니다.
— 와이드 맥시 도어는 미서기 사양으로만 출고가 가능합니다.

와이드 맥시 도어

소재	목재(합판)
두께	36mm
최소 폭	-
최대 폭	1,400mm
최소 길이	-
최대 길이	2,380mm

하드웨어

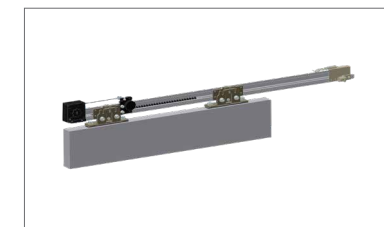

미달이 셀프클로징 고급형 NEW



펫도어 스윙형(아치) | 영림168

펫도어 스윙형 | 아치 NEW

반려동물과 일상을 나눌 수 있는 펫도어로 함께하는 공간을 완성해보세요.

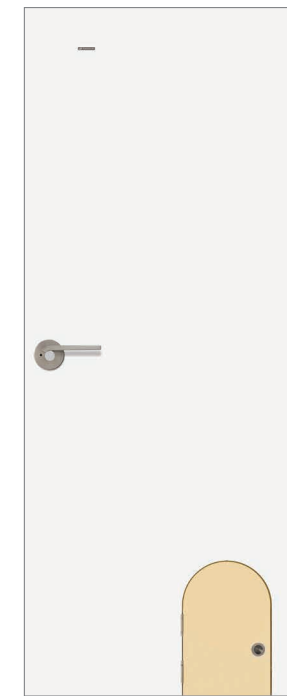

소형
영림116 + PS030

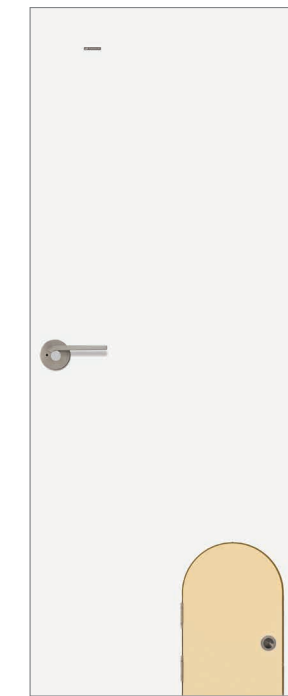

대형
영림116 + PS030

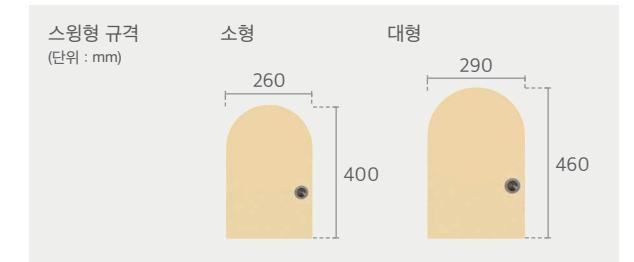

	최소 폭	최대 폭	최소 길이	최대 길이
스윙형 아치	660(대형:750)	1,180	-	2,380

(단위 : mm)

- 펫도어 스윙형은 도어 색상과 펫 도어 색상을 다르게도 주문 가능합니다.
- 펫도어 스윙형은 잠금기능이 없는 사양입니다.
- 펫도어 스윙형은 한 방향으로만 개폐가 가능합니다.



펫도어
시공설명 보러가기

영림 중문은 단열, 보온, 소음차단 등의 기능을
최우선으로 생각하며, 맞춤형 설계로 완성도 높은
디자인과 좋은 품질의 제품을 제공합니다.

Inner Gate Door

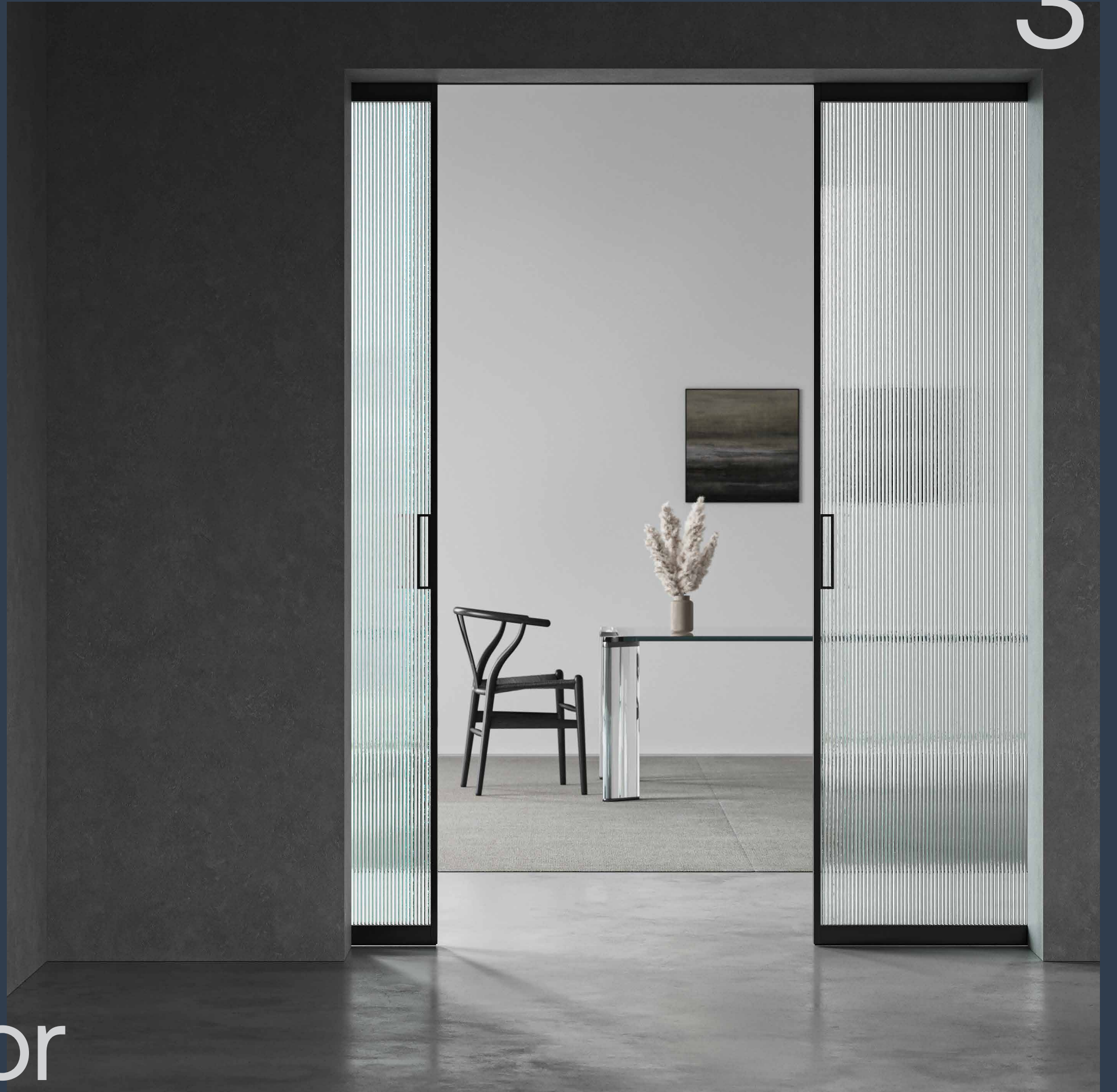

상부구동형 슬림 슬라이딩 도어 NEW

레일이 보이지 않아 깔끔한 룩을 완성하는 매립식 행거 슬라이딩 도어입니다.



상부구동형 슬림 슬라이딩 도어 | 토프 그레이 + 스텐메쉬유리 디바이딩 YS-01U

운영 디바이딩

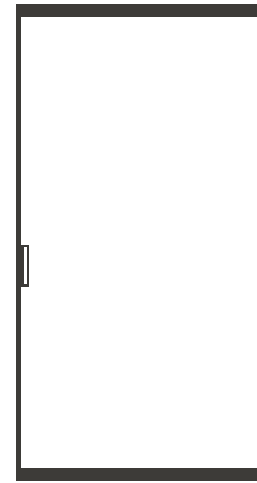

YS-01U

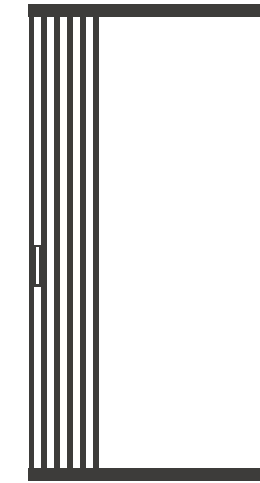

YS-18U

하드웨어



선택 1. 일반형 50kg / 80kg 댐퍼



선택 2. 고급형 120kg 댐퍼

운영 색상



토프 그레이



그라파이트 그레이



화이트



블랙

	최소 폭	최대 폭	최소 길이	최대 길이
상부구동형 슬림 슬라이딩 도어	840	1,300	-	2,400

(단위 : mm)

- 공사가 필요한 제품으로 목공이 동반된 올수리 현장에 시공됩니다.
- 영림 직영 시공팀에서 시공이 가능한 제품입니다.
- 무늬유리, 사틴유리 적용이 제한됩니다.
- 상부구동형 구조의 특성상 도어의 흔들림이 있으니 제품 선택시 유의바랍니다.
- 운영색상 화이트와 블랙은 볼소도장, 토프 그레이와 그라파이트 그레이는 아노다이징소트로 마감됩니다.



상부구동형
슬림 슬라이딩 도어
시공설명 보러가기

글라스 슬라이딩 도어 ^{NEW}

모든 스타일에 어울리는 투명한 유리 슬라이딩 도어입니다.



글라스 슬라이딩 도어 | 투명유리 미니 그립 핸들, 상부 매립형 행거 레일 + 하부 가이드형

하드웨어

상부

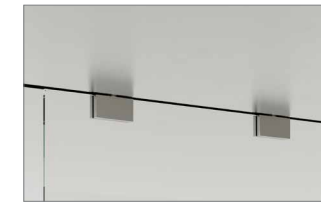

선택 1. 매립형 행거 레일 100kg (천장고정형)



선택 2. 노출형 행거 레일 60kg (벽고정형)

하부

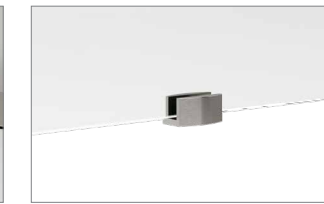

가이드

핸들



미니 그립

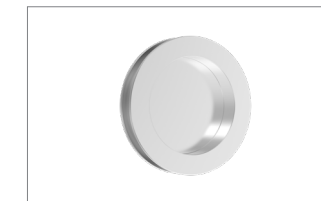

원형 핸들

파티션



파티션 고정바

유리옵션

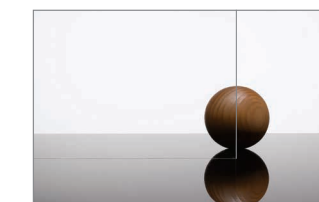

투명유리 8T

— 파티션용 10T유리는 제품에 포함되지 않습니다.

	최소 폭	최대 폭	최소 길이	최대 길이
글라스 슬라이딩 도어	870	1,200	-	2,400

(단위 : mm)

- 제품 물류과정에 상담이 필요한 제품입니다.
- 완전 강화유리 사양입니다.
- 공사가 필요한 제품으로 목공이 동반된 울수리 현장에 시공됩니다.
- 상부구동형 구조의 특성상 도어의 흔들림이 있으니 제품 선택 시 유의바랍니다.



글라스 슬라이딩 도어
시공설명 보러가기

타공 슬라이딩 도어 NEW

영림의 BEST 도어 디자인들을 슬라이딩 형태로 만나보세요.



YD-1720S 샬리S | 영림174 + 투명유리 슬림 래핑오목이캡 실버(영림174), 상하부 화이트 레일

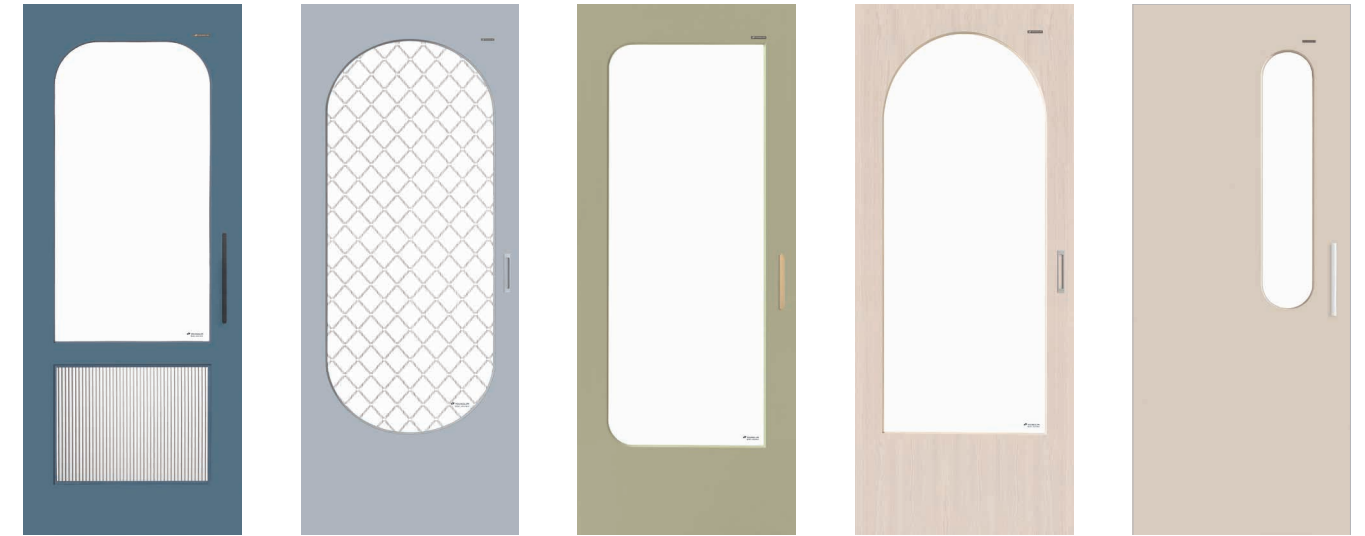

YD-1610XS 도라S
 PS065 + 투명유리 + 모루유리
YD-1630S 루벤S
 PS044 + 노아컬러인쇄유리 (블랙)
YD-1710S 레이첼S
 PS121 + 투명유리
YD-1720S 샬리S
 영림74 + 투명유리
YD-1750S 레이S
 PS063 + 투명유리

제품 사양

상부레일	천장에 설치되는 상부 노출형 레일 방식
	상부 1레일 W: 46.5 x H: 45mm
	상부 2레일 W: 90 x H: 45mm
하부레일	하부 노출형 1레일, 2레일 동시 운영
	하부 노출형 1레일 W: 38 x H: 6mm
	하부 노출형 2레일 W: 82 x H: 6mm

	최소 폭	최대 폭	최소 길이	최대 길이
YD-1610XS	860	1,180	-	2,380
YD-1630S	860	1,180	-	2,380
YD-1710S	860	1,180	-	2,380
YD-1720S	860	1,180	-	2,380
YD-1750S	860	1,180	-	2,380

(단위 : mm)

- 위 제안된 5가지 도어들은 폭 1,180까지 제작가능합니다. 현장 폭을 고려하여 도어 디자인을 선택해주세요.
- 하부에 몰딩 장식이 있는 도어는 벽체와 마찰 문제로 적용이 어렵습니다.
- 타공 슬라이딩 도어는 전체 멤브레인 도어로만 제작 가능합니다.
- 영림의 다양한 오목이핸들과 풀핸들 적용이 가능하며, 핸들 구조에 따른 개폐 가능 폭에 유의하시길 바랍니다. (반달핸들 적용 시 문열림에 제한이 생깁니다.)
- 상부레일은 래핑이 가능하며, 하부레일과 레일마감캡은 래핑이 되지 않습니다.



타공 슬라이딩 도어 시공설명 보러가기

기능성 3연동 도어

다양한 옵션을 추가하여 더욱 더 편리해진 3연동 도어를 만나보세요.



반자동 초슬림 3연동 도어 | 화이트 + 투명유리 디바이딩 YS-01TT

반자동 3연동 도어 **NEW**

자동 3연동 도어보다 합리적인 가격에 전기 또한 필요 없는 반자동 기능의 3연동 도어입니다.

- 에어쇼버타입으로 구조상 공기 흐름 소리가 발생할 수 있으니 주문 시 참고바랍니다.



댐핑 3연동 도어 **NEW**

언제나 부드럽게 닫히는 영림 댐핑 3연동 도어입니다.



적용 도어



초슬림 알루미늄 3연동 도어

슬림 알루미늄 3연동 도어

제품 사양

도어	초슬림 3연동 도어 33T, 슬림 3연동 도어
문틀	규격: 140바
	폭: 1,200 ~ 1,800mm
	높이: ~2,300mm
유리	5T 디자인 글라스



반자동 3연동 도어 시공설명 보러가기



댐핑 3연동 도어 시공설명 보러가기

슬림 아치 도어 시리즈

트렌드에 맞춘 양방향 아치 도어, 이제 비대칭 도어와 슬라이딩 도어도 만나보세요.



슬림 아치 슬라이딩 도어 | 블랙 + 투명유리 디바이딩 YS-S101S, 전용핸들 블랙, 상부 화이트 레일, 하부 블랙 레일

슬림 아치 슬라이딩 도어 NEW

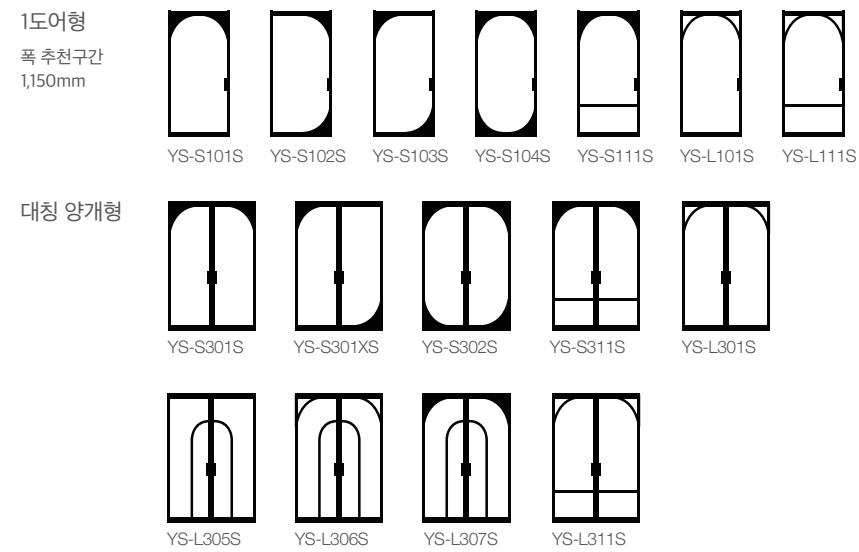

운영 색상



핸들



전용핸들

슬림 양방향 아치 도어



운영 색상



핸들

플랫 라운드 핸들



사이즈 : 70 × 1,000 × 40mm

반달 핸들



사이즈 : 90 × 180 × 40mm

	최소 폭	최대 폭	최소 길이	최대 길이
슬림 아치 슬라이딩	800	1,300	-	2,400 (도어 기준)
슬림 양방향 아치(1짝 스윙형)	750	950	-	2,300 (문틀외경기준)
슬림 양방향 아치	1,290	1,850	-	2,300 (문틀외경기준)
슬림 양방향 아치(비대칭)	1,120	1,320	-	2,300 (문틀외경기준)

(단위 : mm)

- 슬라이딩 도어는 전용 핸들을 사용합니다. 반달 핸들을 적용할 경우 문 열림에 제한이 생깁니다.
- 품목 추가로 제품 코드가 일괄 변경되었으므로 주문전 확인바랍니다.
- 슬림 아치 도어는 무늬유리, 사틴유리 적용이 제한됩니다.
- 도어 폭 추천구간을 제외한 나머지 사이즈에서는 상단에 직선구간이 있으니 주문시 유의바랍니다.

간살 도어 시리즈

따스하고 동양적인 무드의 간살 도어
3연동, 미서기, 여닫이, 슬라이딩 총 4가지 타입으로 주문이 가능합니다.

간살 3연동 도어 목재 NEW



간살 3연동 도어 | 영림109 + 투명유리 래핑오목이캡 실버

간살 여닫이 도어 목재



간살 여닫이 도어 | 영림155 + 투명유리 풀핸들 04G

간살 슬라이딩 도어 알루미늄



간살 슬라이딩 도어 | 영림80 + 투명유리

운영 색상



영림132 영림109 영림80 영림35

	최소 폭	최대 폭	최소 길이	최대 길이
간살 여닫이 도어	650	955	1,900	2,400 (도어 기준)
간살 여닫이 도어(쪽문)	350	500	1,900	2,400 (도어 기준)
간살 슬라이딩 도어	860	1,230	-	2,400 (도어 기준)

(단위 : mm)

— 간살 슬라이딩 도어 재고 운영 색상 이 외의 컬러는 주문재로 상담바랍니다.(재고 운영 색상: 영림132, 영림109, 영림80, 영림35)
— 간살 여닫이 도어, 간살 슬라이딩 도어에 대한 자세한 내용은 22 / 23 영림 종합 카탈로그 참고바랍니다.

완벽함의 척도는 디테일에서 드러납니다. 보이지 않는 부분에도 소홀히 하지 않는 정교하고 우수한 기술력의 차이가 삶을 더욱 가치 있게 만듭니다.

Frame & Hardware



프레임 & 하드웨어

도어 프레임

발포 와이드형, 슬림 와이드형 문틀 | 230, 245바 **NEW**

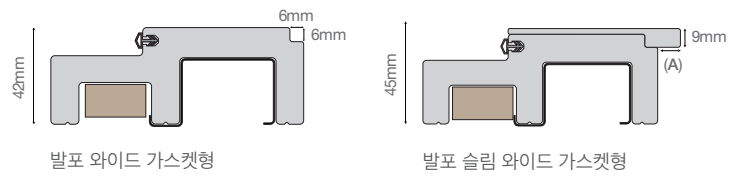

슬림 와이드형 | PVC 프레임몰딩 **NEW**

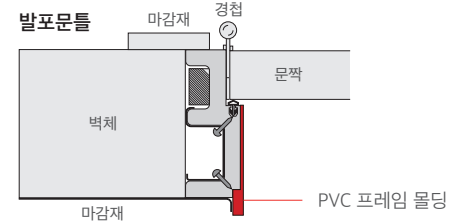

운영 사이즈 : 110, 140, 155, 175, 195, 210, 230, 245mm

— 문틀의 스토퍼 마감 라인 폭(A)는 기본 10 / 15 / 20mm 세가지로 운영하오니 현장 마감을 확인 후 주문바랍니다.

대리석 도어셀



대리석 도어셀 와이드형 7번

와이드형 **NEW**

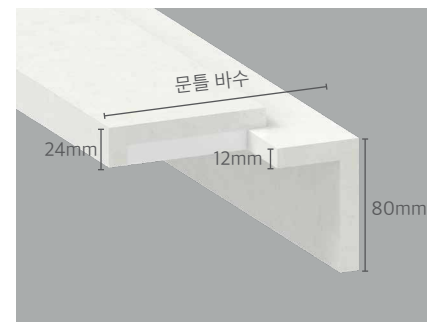

대리석 색상 옵션



— 대리석 도어셀 와이드형은 문틀 두께와 동일한 쪽으로 마감이 가능합니다.
— 대리석 도어셀 와이드형은 분리형으로 출고되므로 현장에서 조립하여 사용하시기 바랍니다.

스몰 플레이트 **NEW**

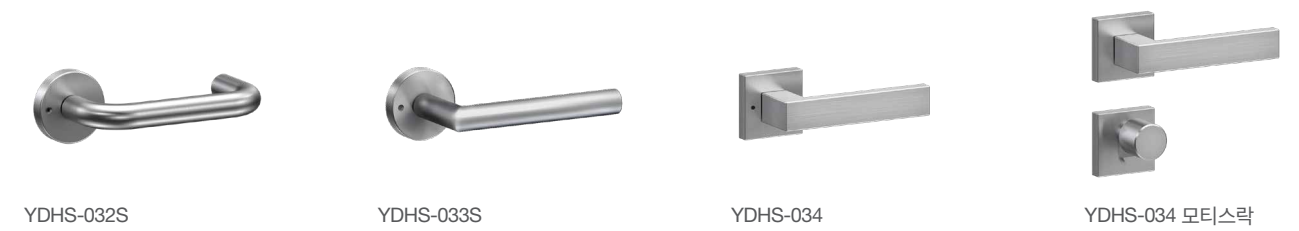

YDHS-032S YDHS-033S YDHS-034 YDHS-034 모티스락

— 기존 핸들 대비 플레이트 크기가 작아 더욱 미니멀한 연출이 가능합니다.
— 실린더 타공 규격이 상이하오니 참고바랍니다.

오목이핸들



플러시오목이 실버 **NEW** 플러시오목이 다크 **NEW**

강화유리용 핸들

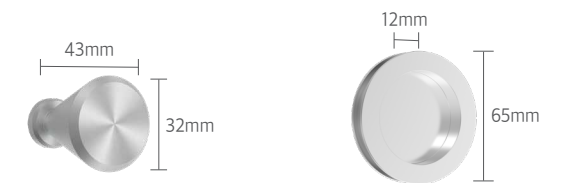

미니그립 **NEW**
색상 : 아노다이징 실버
타공 : 12ø
사용 범위 : 유리문

원형 핸들 **NEW**
색상 : 아노다이징 실버
타공 : 55ø
사용 범위 : 유리문(슬라이딩형 적용)

히든 경첩

문틀부 매립이 필요 없어 시공이 쉽고 빠른 히든 경첩입니다.

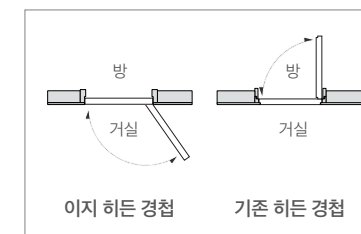

— 당기는 방향 히든 마감현장에 사용 가능합니다.

이지 히든 경첩 **NEW**

도어 폭 : ~900mm
도어 높이 : ~2,380mm
적용 도어 : 45T ABS도어
최대 하중 : 50kgf / 2pcs, 65kgf / 3pcs
열리는 각도 : ~125°

dnd

dnd 핸들 | 아니크(파워사틴크롬)

dnd 핸들 시리즈 ^{NEW}

이탈리아 장인정신을 바탕으로 우수한 품질을 자랑하며,
다양한 연구와 경험을 통해 만들어진 다채로운 스타일의 dnd 핸들을 만나보세요.

<p>01. 산 사틴크롬</p> <p>사틴크롬 다크그레이 블랙</p>	<p>02. 아니크 파워사틴크롬</p> <p>파워사틴크롬 사틴골드</p>	<p>03. 콰트로 02 Z 다크그레이</p> <p>화이트 사틴크롬 다크그레이 블랙</p>
<p>04. 쇼트 엔틱브론즈</p> <p>파워사틴크롬 엔틱브론즈</p>	<p>05. 레바 파워사틴크롬</p> <p>파워사틴크롬 사틴골드</p>	<p>06. 인피니토 매트골드</p> <p>파워사틴크롬 블랙 매트골드</p>

<p>07. 인피니토 백플레이트 파워사틴크롬</p> <p>파워사틴크롬 블랙 매트골드</p>	<p>08. 인피니토 버티컬플레이트 매트골드</p> <p>파워사틴크롬 블랙 매트골드</p>	<p>09. 플루리스 사틴크롬</p> <p>사틴크롬 블랙</p>
<p>10. 타임리스 블루</p> <p>블랙 화이트 블루 그린 핑크 퍼플</p>	<p>11. 팻 유광엔틱골드</p> <p>유광엔틱골드 파워유광크롬 블랙</p>	<p>12. 징코 사틴골드</p> <p>사틴골드 사틴다크그레이</p>
<p>13. 레반테 사틴코퍼</p>	<p>14. 이사벨라 파워유광크롬</p> <p>유광엔틱골드 파워유광크롬</p>	<p>15. 아니크 라인 유광니켈</p>
<p>16. 아니크 브릴리언트 유광니켈</p>	<p>17. 제플린 유광니켈</p>	<p>18. 럭셔리 파워사틴크롬</p>
<p>19. 소시크 L 블랙 + PS095</p> <p>사틴크롬 블랙</p>	<p>20. 하바나 유광크롬 + 남색가죽</p> <p>유광크롬 유광크롬 +파파아가죽 +남색가죽</p>	

-소시크 L은 영림필름과 조합하여 사용가능합니다.

페인트를 칠한 듯 모던한 인테리어 마감이 가능한
발렌 시리즈부터 나만의 개성을 연출할 수 있는 솔리드 컬러까지.
올해의 트렌드에 맞는 새로운 패턴과 컬러들을 제안합니다.

Interior Film



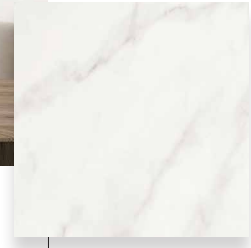

PX448-1

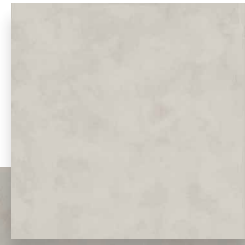

PX449-3



PSM194

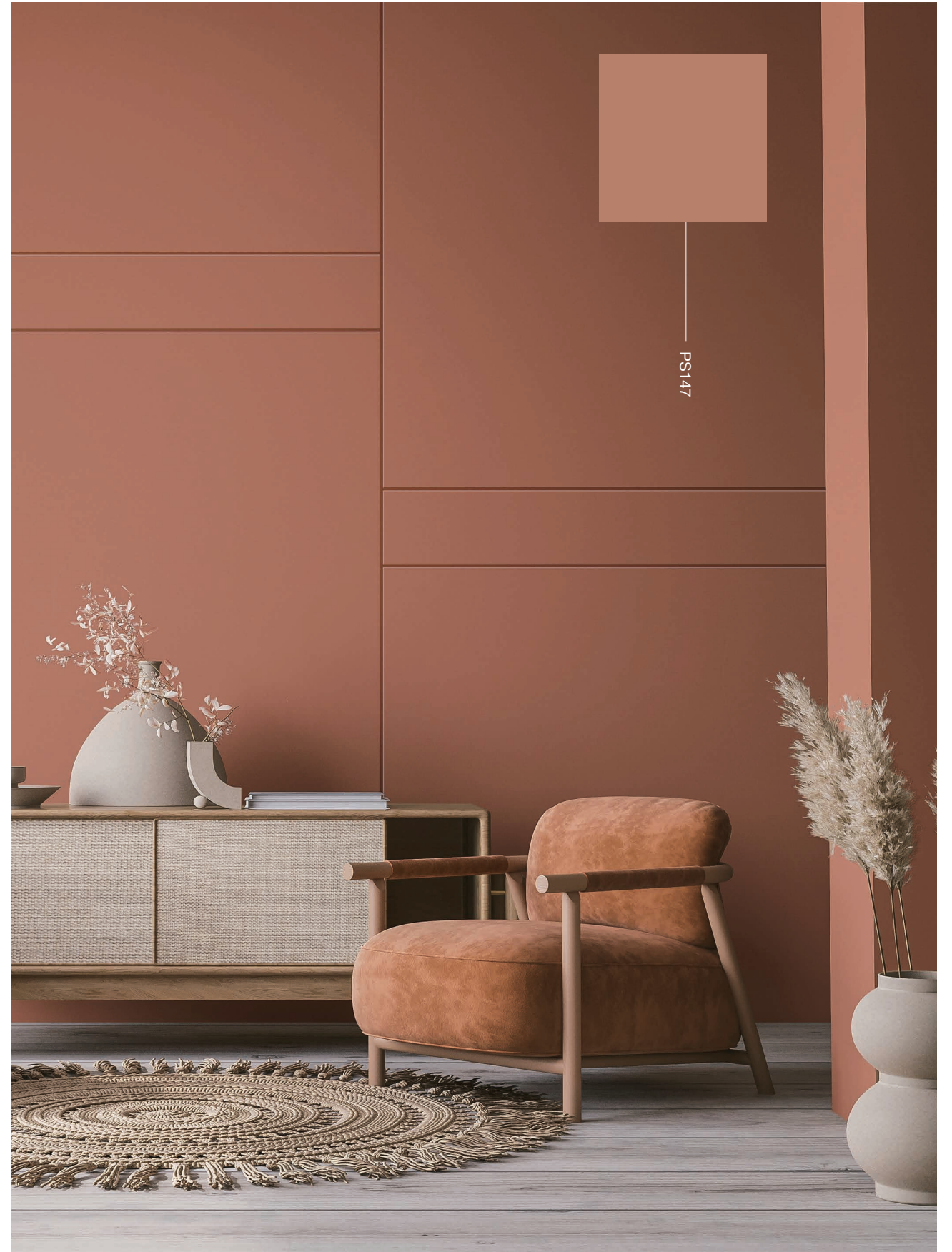

PS147

STONE

Valen



영림175 | PX449 | 발렌 블랑



영림176 | PX449-1 | 발렌 베이지



영림177 | PX449-2 | 발렌 포그



영림178 | PX449-3 | 발렌 디머

METAL

Metal



PMS332



PMS333



PX448-1

MARBLE

Marble

WOOD

Wood



영림179 | PW964



영림180 | PW964-1



영림181 | PW965



영림182 | PW965-1



영림183 | PW966



영림184 | PW966-1

SOLID

Solid



PS146



PS147



PS148



PS149



PS150



PS151

Soft Matt



PSM190

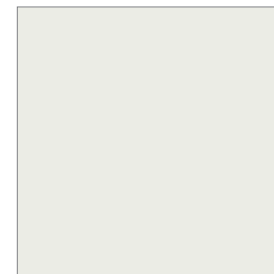

PSM191



PSM192



PSM193



PSM194

월판넬 & 몰딩

디자인 보드부터 고급스러운 월시스템,
포인트가 되는 템바보드까지 다양한 월판넬로
취향에 맞는 공간을 연출해보세요.

Wallpanel & Moulding



월시스템 와이드

벽면 전체에 리얼한 패턴의 장폭 월판넬과 알루미늄 레일을 조합하여 연출할 수 있는 제품입니다.



월시스템 와이드(세로형) | WSB-160 제스퍼

운영 보드 600 × 2,400 × 9mm



WSB-160 NEW 제스퍼 | WSB-170 NEW 티볼리 | WSB-180 NEW 콘크리트 | WSB-190 NEW 선셋스톤 | WSB-200 NEW 데이브레이크 | WSB-210 NEW 서밋그레이

하드웨어 운영 색상

-  흑니켈
-  사틴 골드
-  사틴 실버



월시스템 와이드(세로형) | WSB-180 콘크리트



월시스템 와이드(가로형) | WSB-210 서밋그레이
갤러리 선반 대(사틴실버), 강마루 스퀘어 YMQ-302 서밋그레이

— 동일한 패턴의 강마루 스퀘어와 함께 매치하여 통일된 연출이 가능합니다. (YMQ-300 선셋스톤, YMQ-301 데이브레이크, YMQ-302 서밋그레이)

월시스템

스타일은 물론 선반을 활용한 실용적인 기능까지 고루 갖춘 모듈형 패널입니다.



월시스템 | WSB01 유광 멜로우 화이트, WSB11B 소프트오크B, 선반(라이트월넛)



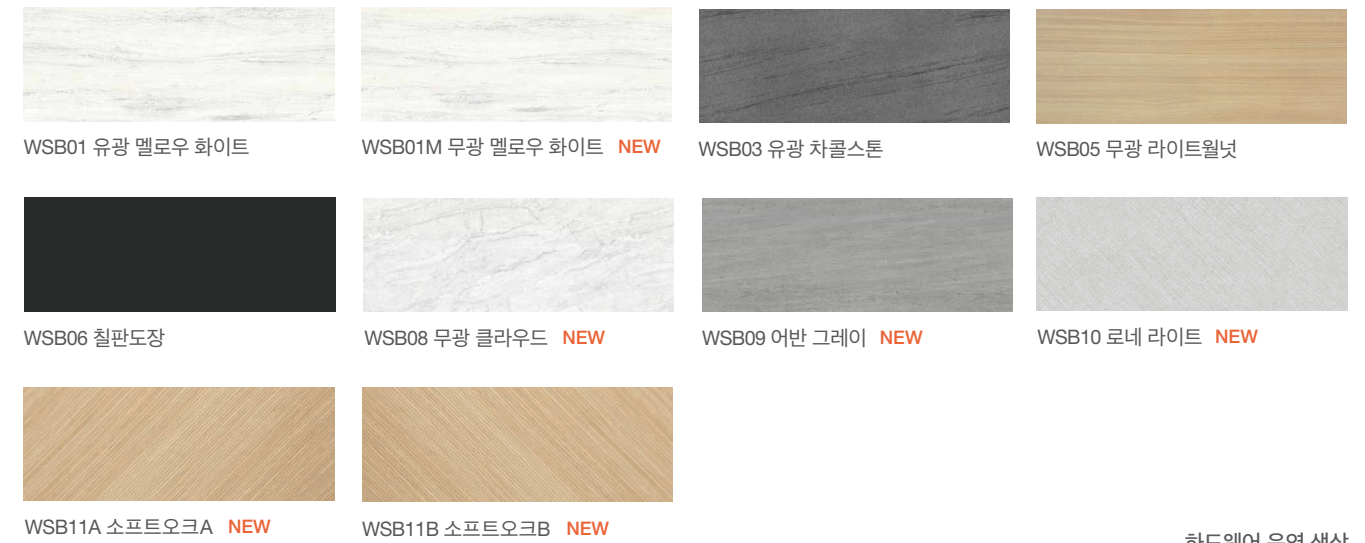





운영보드 600(600 × 1,200 × 9mm) / 300(300 × 1,200 × 9mm)



하드웨어 운영 색상

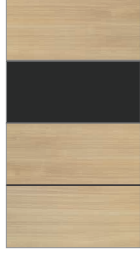

세트구성 NEW

 <p>A 타입</p> <ul style="list-style-type: none"> - 보드 운영보드 中 택1 300 (8EA) - 레일 시스템레일 (7EA) - 선반 운영 색상 中 (수량 옵션) 	 <p>B 타입</p> <ul style="list-style-type: none"> - 보드 무광 멜로우 화이트 600 (3EA) 무광 멜로우 화이트 300 (2EA) - 레일 시스템레일 (3EA) - 미드레일 (1EA) - 선반 도장 백색 (수량 옵션) 	 <p>C 타입</p> <ul style="list-style-type: none"> - 보드 어반그레이 600 (2EA) 어반그레이 300 (4EA) - 레일 시스템레일 (4EA) - 미드레일 (1EA) - 선반 갤러리 선반 (수량 옵션)
 <p>D 타입</p> <ul style="list-style-type: none"> - 보드 소프트오크A 600 (1EA) 소프트오크A 300 (2EA) 소프트오크B 600 (1EA) 소프트오크B 300 (2EA) - 레일 시스템레일 (5EA) - 선반 도장 검정 (수량 옵션) 	 <p>E 타입</p> <ul style="list-style-type: none"> - 보드 무광 클라우드 600 (2EA) 무광 클라우드 300 (2EA) 어반그레이 300 (2EA) - 레일 시스템레일 (3EA) - 미드레일 (2EA) - 선반 도장 검정 (수량 옵션) 	 <p>F 타입</p> <ul style="list-style-type: none"> - 보드 유광 멜로우 화이트 600 (2EA) 유광 차콜스톤 300 (4EA) - 레일 시스템레일 (4EA) - 미드레일 (1EA) - 선반 유리 선반(유로그레이) (수량 옵션)
 <p>G 타입</p> <ul style="list-style-type: none"> - 보드 철판도장 600 (2EA) 철판도장 300 (1EA) 로네 라이트 600 (1EA) 로네 라이트 300 (1EA) - 레일 시스템레일 (3EA) - 미드레일 (1EA) - 선반 도장 검정 (수량 옵션) 	 <p>H 타입</p> <ul style="list-style-type: none"> - 보드 무광 라이트월넛 600 (3EA) 철판도장 600 (1EA) - 레일 시스템레일 (3EA) - 선반 라이트월넛 (수량 옵션) 	 <p>I 타입</p> <ul style="list-style-type: none"> - 보드 로네 라이트 600 (2EA) 로네 라이트 300 (4EA) - 레일 시스템레일 (4EA) - 미드레일 (1EA) - 선반 갤러리 선반 (수량 옵션)

스타일월

스타일월 베이직 라인은 리얼한 엠보와 매트한 마감으로 트렌디한 벽면연출이 가능합니다.

와이드 베이직



SWP-138 서밋그레이 **NEW**



SWP-137 트라버틴 화이트 **NEW**



SWP-136 아테네 **NEW**



스타일월 | 와이드 베이직 SWP-137 트라버틴 화이트

제품 규격 790 × 380 × 9mm | 포장 단위 5EA / 1BOX / 1.50m²

PVC 몰딩

다양한 사이즈와 간편한 시공이 가능한 인테리어 몰딩을 만나보세요.

PVC 몰딩 인테리어 라인

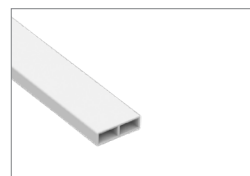

PVC 평몰딩 30 **NEW**
2,400 × 30 × 9mm

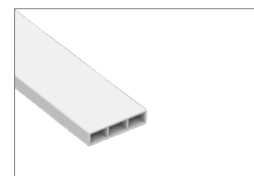

PVC 평몰딩 40
2,400 × 40 × 9mm

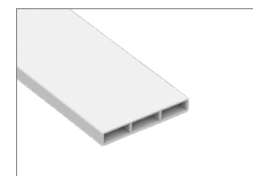

PVC 평몰딩 60 **NEW**
2,400 × 60 × 9mm

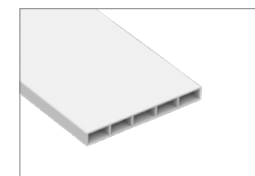

PVC 평몰딩 80 **NEW**
2,400 × 80 × 9mm

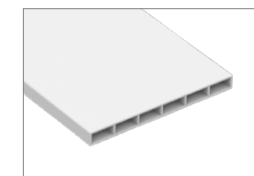

PVC 평몰딩 100 **NEW**
2,400 × 100 × 9mm

템바보드 & 템바루바

다양한 디자인과 사이즈의 템바월을 이용하여 나만의 공간을 풍부하게 연출해보세요.

템바루바 리듬 **NEW**

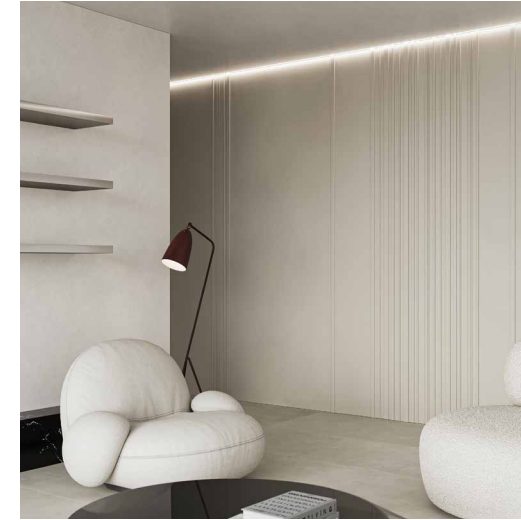

템바루바 리듬 A형
75 × 2,400 × 12mm



템바루바 리듬 B형
150 × 2,400 × 12mm



템바루바 리듬 C형
150 × 2,400 × 12mm



템바루바 리듬 중간몰딩
30 × 2,400 × 12mm



템바루바 리듬 마감몰딩
40 × 2,400 × 12mm

템바루바 리듬 A형, B형, C형(PS063)

- 템바루바 리듬은 모듈형 제품으로, 루바와 6T 평판을 조합하여 다양한 연출이 가능합니다.
- 템바루바는 실제 출고되는 사이즈와 오차가 있을 수 있으니 주문 시 참고 바랍니다.

템바보드 역반달 **NEW**



템바보드 역반달
1,200 × 2,400 × 12mm

템바보드 역반달(영림168)

- 템바보드는 실제 출고되는 사이즈와 오차가 있을 수 있으니 주문 시 참고 바랍니다.

마루

7

기존의 원목마루, 강마루와 생생한 스톤 질감을 느낄 수 있는 마루까지 다양한 크기와 디자인의 다채로운 영림 마루엔을 확인해 보세요.

Flooring



강마루 스퀘어 ^{NEW}

타일처럼 wide한 사이즈의 스톤 패턴의 강마루로 더욱 넓어보이는 공간 연출이 가능합니다.

강마루 스퀘어



YMQ-300 선셋스톤

YMQ-301 데이브레이크

YMQ-302 서밋그레이

제품 규격 395 x 790 x 7.5mm | 포장 단위 10PCS / 1BOX / 3.12m²

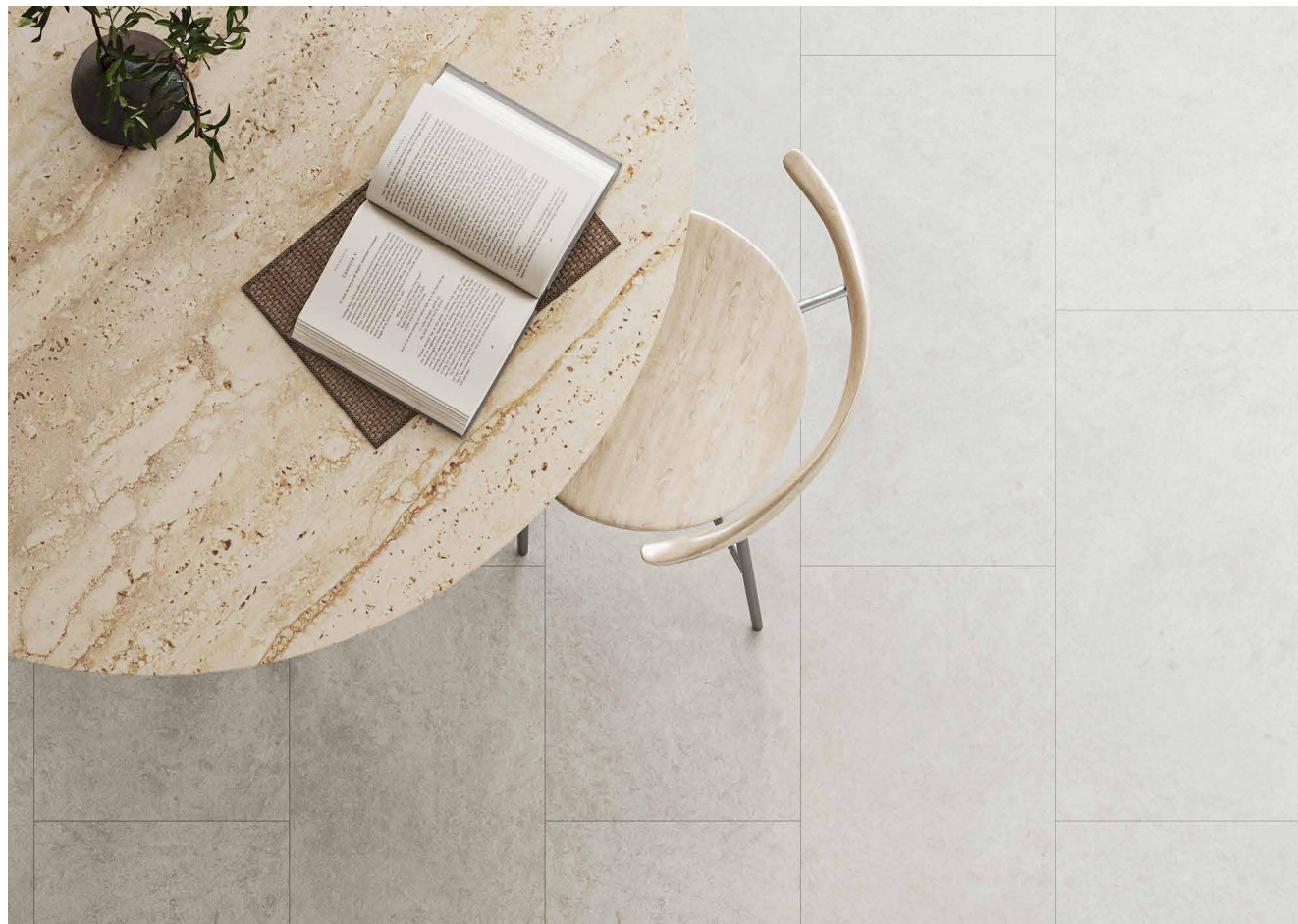

강마루 스퀘어 | YMQ-301 데이브레이크

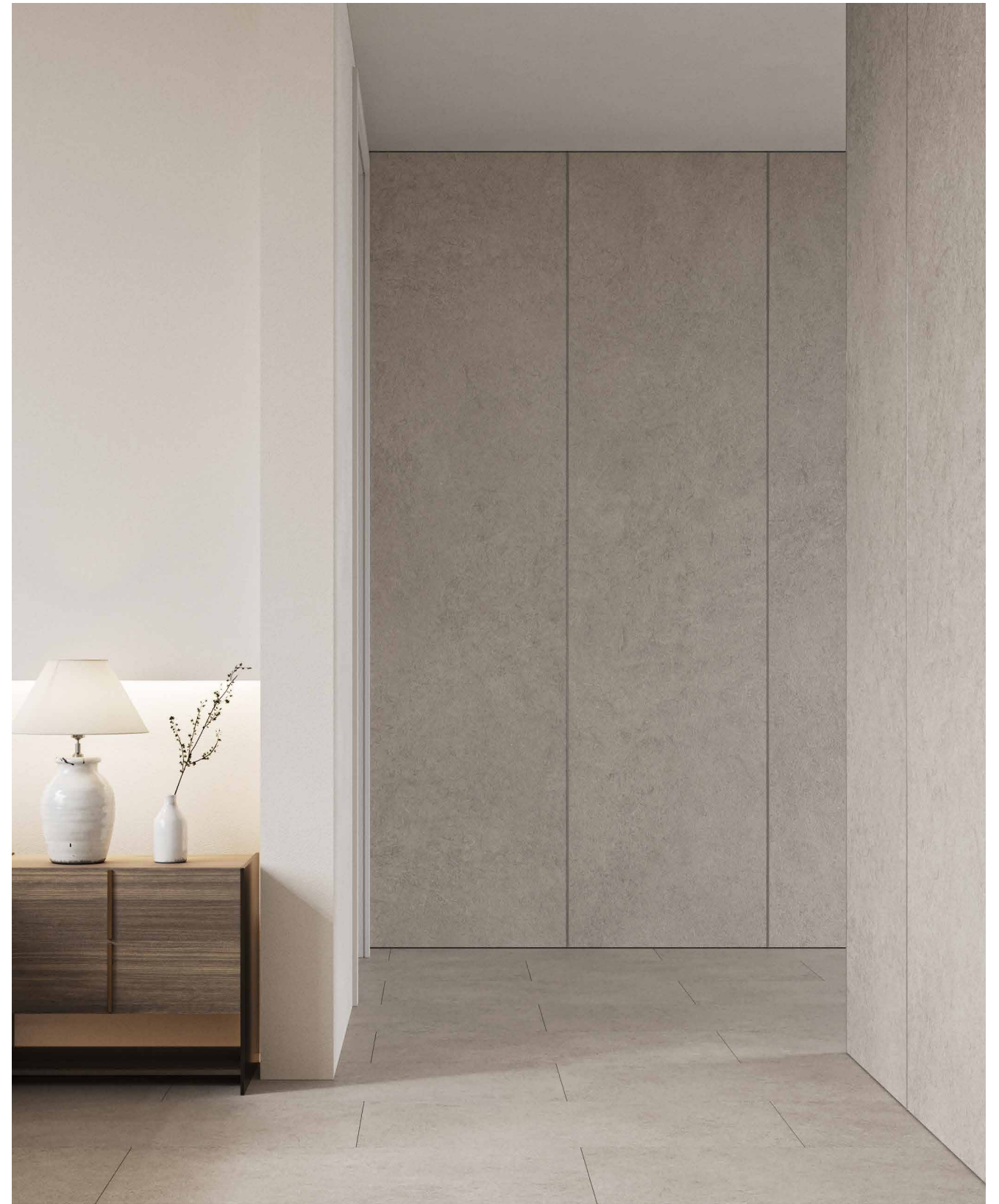

강마루 스퀘어 | YMQ-300 선셋스톤

월시스템 와이드 WSB-190 선셋스톤

— 동일한 패턴의 월시스템 와이드와 함께 매치하여 통일된 연출이 가능합니다.(WSB-190 선셋스톤, WSB-200 데이브레이크, WSB-210 서밋그레이)

토탈 인테리어 영림

TOTAL INTERIOR YOUNGLIM

영림은 인테리어 상담부터 시공까지, 라이프스타일에 알맞은 맞춤형 토탈 솔루션을 제공합니다. 영림의 특별한 고객 만족 서비스를 직접 경험해보세요.

영림몰딩도어
디테일이 살아있는 몰딩과 다양한 도어 시스템을 갖춘 영림도어는 뛰어난 내구성과 세련된 디자인으로 차별화된 공간을 완성합니다.

영림중문
단열과 보온, 소음 차단 효과는 물론 효율성을 높이는 인테리어 기능까지 갖춘 영림중문은 맞춤형 설계를 통해 효과적인 공간연출을 제공합니다.

영림프라임샤시
영림프라임샤시는 세련된 디자인과 우수한 성능으로 실내를 보다 아름답고 쾌적하게 만들어줍니다.

영림키친
영림키친은 스타일과 기능성을 두루 갖춘 섬세한 디자인으로 평범했던 공간에 새로운 가치를 부여합니다.

영림바스
아름답고 편안한 나만의 욕실 영림바스. 효율적인 수납 기능과 다양한 디자인의 욕실장부터 액세서리까지 영림바스가 함께합니다.

영림홈리빙
거실은 집의 첫인상이자 중심이기에 영림홈리빙은 최고급 소재만 엄선해 최상의 품질을 보장합니다.

-  **영림몰딩도어**  **영림프라임샤시**
-  **영림키친바스**  **영림홈리빙**
-  **영림인테리어스**



QR코드를 통해 영림의 새로운 소식을 만나보세요. 당신의 라이프스타일에 딱 맞는 인테리어를 제안해 드립니다.



영림 홈앤리빙 전시장

당신의 일상을 함께 할 영림의 다양한 제품들을 선보입니다. 인테리어에 필요한 모든 제품들을 직접 눈으로 보고 만져보세요. 도어, 창호, 중문, 키친, 바스부터 매터리얼 랩, 컬래버 모델하우스를 만나보세요.

YOUNGLIM HOME & LIVING

인테리어컨셉존

매년 리뉴얼되는 신제품부터 꾸준히 인기있는 모델까지 트렌드를 반영한 공간을 체험하실 수 있습니다.

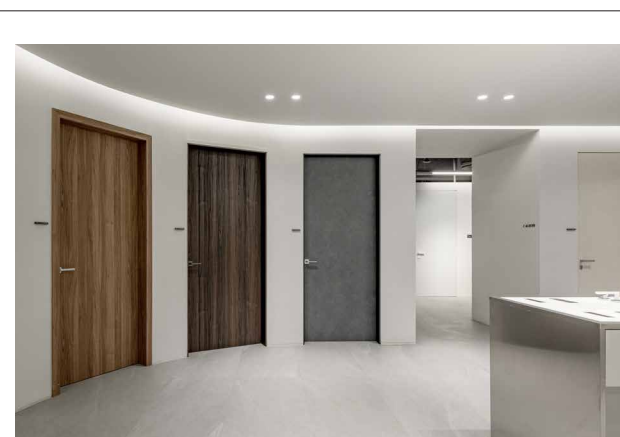

아펠 도어존

뛰어난 소재와 하드웨어로 구성된 프리미엄 도어 전시 공간입니다. 알루미늄과 유리 가공이 돋보이는 ALBED 도어, 감각적인 dnd 디자인 핸들도 만나보세요.

Apfel dnd
ALBED



매터리얼 랩

영림 시트 필름, 몰딩, 월판넬, 마루 등의 인테리어 마감재를 한 곳에 모아볼 수 있습니다.



아펠 키친존

영림의 다양한 키친 라인업을 현장에서 체험하실 수 있습니다.

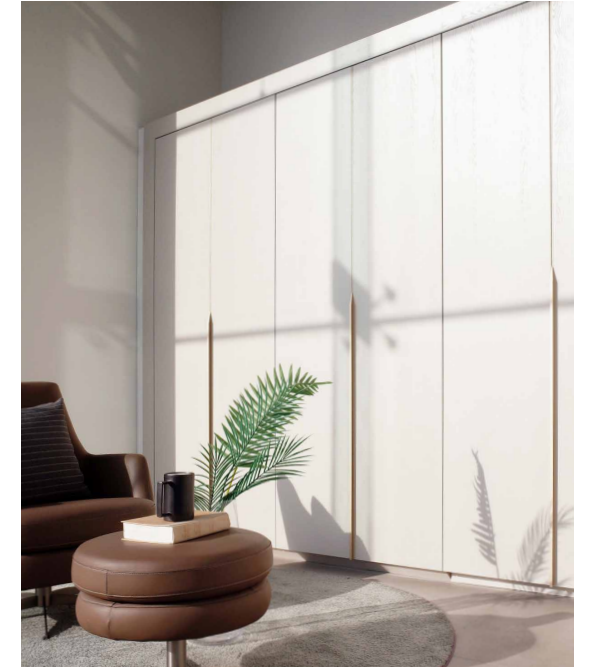

수납존

불박이장, 현관장, 모듈수납장까지 다양한 빌트인 수납가구를 한 눈에 보실 수 있습니다.

새로 오픈한 영림홈앤리빙 강남 전시장에서 인테리어의 모든 것을 경험해보세요!

- L 안내 Information · 로비라운지 Lobby Lounge
- 2F 매터리얼 랩 Material Lab
- 3F 창호 Window
- 4F 도어 Door
- 5F 중문 Inner Gate Door · 불박이장 Wardrobe
- 6F 키친 Kitchen · 바스 Bath
- 7F 아펠 키친 Apfel
- 8F 아펠 도어 Apfel · 알베드 ALBED · 디엔디 dnd
- 9F 컬래버 모델하우스 Collaboration House



영림홈앤리빙 강남 NEW

06232 서울 강남구 테헤란로 108(역삼동) 영림빌딩 TEL. 02-526-5500
상담 가능 제품 | 키친, 바스, 도어, 중문, 창호, 벽바닥재

영림홈앤리빙 인천

21694 인천광역시 남동구 아암대로 1085(고잔동) TEL. 032-822-5500
상담 가능 제품 | 키친, 바스, 도어, 중문, 창호, 벽바닥재

영림홈앤리빙 송파

05837 서울특별시 송파구 송파대로 111(문정동) 파크하비오 205동 TEL. 02-412-8300
상담 가능 제품 | 키친, 바스, 도어, 중문, 창호, 벽바닥재



영림 정품의 이유



01. 아펠 도어



02. 영림 도어



03. 영림 도어 핸들



04. 영림 디자인글라스



05. 영림 PVC 발포문틀

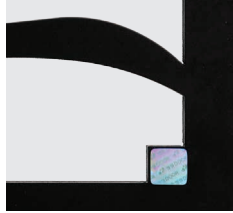

06. 영림 단조 도어



07. 영림 키친



08. 영림 도어 경첩

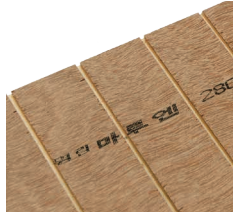

09. 영림 마루엔



10. 영림 스타일월

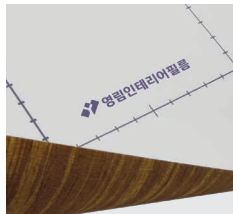

11. 영림 인테리어필름



12. 영림 래핑몰딩

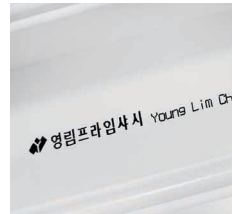

13-1. 영림 프라임사시



13-2. 영림 프라임사시



14. 영림 버스

- 영림 래핑몰딩 일부 제품(기동몰딩, 액자몰딩, 마감몰딩, 비딩 등)은 후면 마킹이 되어 있지 않습니다.
- 영림 도어의 정품 마크가 경첩, 영림 핸들, 유리, 단조 등 내부 구성품의 정품을 인증하지 않습니다. 각 내부 구성품의 정품 인증 마크를 꼭 확인하세요.
- 모티스락, 슬라이딩락, 플래그 힌지, 스윙경첩, 스프링경첩, 히든경첩은 영림 마크가 없습니다.

수상 내역



영림 공장

영림임업 제 1공장 인천 남동구 호구포로 9
 영림임업 제 2공장 인천 남동구 앵고개로 630
 영림임업 안산공장 경기도 안산시 단원구 산단로 339
 영림화학 서구공장 인천광역시 서구 북항로 31번길 13

영림산업 제 1공장 인천 남동구 앵고개로 584
 영림산업 제 6공장 인천 남동구 남동동로34번길 66
 영림산업 제 7공장 인천 남동구 남동동로34번길 56
 영림산업 제 8공장 인천 남동구 앵고개로 603
 영림산업 제 9공장 인천 남동구 앵고개로621번길 21
 영림산업 제 10공장 인천 남동구 호구포로74번길 111